

Mehr Ideen.

Mehr Möglichkeiten.

Mehr Garten.

Gartenwelt 2026



GroJaSolid Hochbeet in Anthrazitgrau

GroJa Gartenhaus in Steingrau co-extrudiert

GroJaBasicLine Schmal in Monument Oak mit Designersatz Lines

GroJaNovel in Grau, Barfußriffelung

GroJa®

Nordisch. Gut.

**Wind- & Sichtschutzsysteme,
Terrassendielen**

Individuell und pflegeleicht.

Garten

Neue UVP-Preise

gültig ab dem 01. Mai 2026

Aufgrund der aktuellen Entwicklungen auf den Rohstoff- und Transportmärkten sehen wir uns gezwungen, unsere Preise in ausgewählten Produktgruppen anzupassen.

Insbesondere die stark gestiegenen Kosten für Aluminium, die gestiegenen Rohstoffkosten im Segment Kunststoff sowie die deutlich erhöhten Frachtkosten infolge der geopolitischen Lage im Nahen Osten führen zu spürbaren Mehrbelastungen entlang der gesamten Lieferkette.

Um weiterhin die gewohnte GroJa® Qualität, Liefersicherheit und Verlässlichkeit gewährleisten zu können, passen wir die Preise in den betroffenen Produktgruppen um ca. 10 % an.

Wir bitten um Ihr Verständnis für diese Maßnahme und danken Ihnen für Ihr Vertrauen in unsere Produkte und Partnerschaft.

Herzliche Grüße aus Ostfriesland
Ihre GroJa Geschäftsführung

Folgende Artikelgruppen sind von einer ca. 10% Preissteigerung betroffen:

BasicLine

GroJaBasicLine PVC-Steckzaun	28–33
GroJaBasicLine Schmal	34–39
GroJaBasicLine Premium	40–45
GroJaBasicLine Nova	48–51

Lumino

GroJaLumino Aluminium-Steckzaun	78–81
GroJaLumino Rhombus	82–83
GroJaLumino Ellipse	84–85
GroJaLumino Edge	86–87

Gartengestaltung

GroJa Gartenhaus	134–135
GroJaLumino Hochbeet	142–143

Zubehör

GroJa Designeinsätze	18–21
GroJa XL-Designeinsätze	22–23
Lisenen	72
Alu-Abdeckleiste	111
Zubehör BPC-Steckzaunpfosten	123
Alu-Steckzaunpfosten & Zubehör	124–125
Variabler Alu-Eckpfosten & Zubehör	126–127
Alu-Sichtschutzzpfosten & Zubehör	128–129*
Zubehör BPC-Fertigzaunpfosten	131

***S.128** – Alu-Torpfosten: Bei den Alu-Torpfosten ist uns leider ein Druckfehler bei der Preisangabe unterlaufen. Die im Katalog ausgewiesenen Preise von 44,95 € (190 cm) und 69,95 € (240 cm) sind daher nicht korrekt.

Die aktualisierten UVP lauten:

190 cm: 131,95 €

240 cm: 142,95 €

Liebe Kundinnen, liebe Kunden,

Gartenideen haben bei GroJa Tradition – und vor allem Zukunft. Seit über sechs Jahrzehnten arbeiten wir kontinuierlich daran, unser Angebot weiterzuentwickeln, damit Sie Ihren grünen Lieblingsort noch persönlicher gestalten können.

Noch mehr Freiheit gibt es jetzt zum Beispiel beim Sichtschutz: Die GroJa Designeinsätze bringen Licht und Stil in den Garten. Mit den neuen Varianten Lines und Lines XL aus pulverbeschichtetem Aluminium wird Ihr Zaun im Handumdrehen zum Blickfang.

Ein echtes Highlight ist das neue GroJa Gartenhaus aus wetterfestem BPC in moderner Rhombus-Optik. Pflegeleicht, formstabil, mit Satteldach sowie breiter Türöffnung bietet es Platz für alles, was Ihnen im Garten wichtig ist – perfekt abgestimmt auf das GroJaSolid Sortiment.

Hinzugekommen sind im vergangenen Jahr unsere komfortablen, langlebigen Hochbeete und Frühbeetaufsätze. Und auch hier gibt es bereits Neues: Das GroJaSolid Hochbeet ist jetzt auch in Bi-Color Sand erhältlich, ein leichter Farbton, der jedes Grün freundlich aufnimmt. Ergänzend dazu überzeugt der GroJaSolid Pflanzkasten mit klarer Linie und natürlicher Entwässerung – ideal für strukturierte Beete und Reihenpflanzungen.

Und das Beste: Viele Preise haben wir deutlich gesenkt! Entdecken Sie neue Möglichkeiten und gestalten Sie Ihren persönlichen Rückzugsort im Grünen mit der GroJa Gartenwelt.

Herzliche Grüße aus Ostfriesland

Ihre GroJa Geschäftsführung



Unser Qualitäts- anspruch

ist ganz einfach.

Einfach: Nordisch. Gut.

Das heißt: Unser Wort drauf, dass alles, was von GroJa kommt, von höchster Qualität ist, dabei innovativ und nachhaltig in seiner Produktion – und das bei einem Preis-Leistungs-Verhältnis, das sich für Sie rechnet. Gemacht, damit Sie in Ihrem Garten lange Freude daran haben. Ohne Wenn und Aber!

Eben: Nordisch. Gut.

Inhaltsverzeichnis

Allgemeine Informationen

Vorwort	2	Jederzeit online	176
Unser Qualitätsanspruch	5-11	Langlebigkeit dank Kunststoff	177
Neuheiten 2026	12-13	Produktion	178
Materialinformationen und Pflegehinweise	172-175	Impressum	181

Wind- & Sichtschutzsysteme

Einleitung	14-15	Besonderheiten	
Materialübersicht	16	GroJa Designeinsätze	18-21
Unsere Zaunvarianten	17	GroJa XL-Designeinsätze	22-23
GroJaBasicLine PVC-Steckzaun	28-33	GroJaGlow	24-25
GroJaBasicLine Schmal	34-39	Individuelle Farbgestaltung	46-47
GroJaBasicLine Premium	40-45	GroJaMix-It System	118-119
GroJaBasicLine Nova	48-51	Problemlöser	
GroJaSolid BPC-Steckzaun	52-59	L-Stein-Konsole	26
GroJaSolid Grande	60-67	Extra langer Pfosten	26
GroJaSolid Grande Premium	68-73	Variabler Eckpfosten	27
GroJaSolid Rhombus	74-77	Klemmbefestigung & Klemmschiene	106-107
GroJaLumino Aluminium-Steckzaun	78-81	Zubehör	
GroJaLumino Rhombus	82-83	Zubehör zusammenstellen	120-121
GroJaLumino Ellipse	84-85	BPC-Steckzaunpfosten & Zubehör	122-123
GroJaLumino Edge	86-87	Alu-Steckzaunpfosten & Zubehör	124-125
GroJaViento Designzaun	88-93	Variabler Alu-Eckpfosten & Zubehör	126-127
GroJaPremo HPL-Steckzaun	94-97	Alu-Sichtschutzpfosten & Zubehör	128-129
GroJaPremo HPL-Sichtschutz	98-101	BPC-Fertigzaunpfosten & Zubehör	130-131
GroJaAmbiente Glas-Sichtschutz	102-105		
GroJaFertigzaun	108-111		
GroJaFertigzaun Vorgartenzaun	112-113		
GroJa Torsysteme	114-117		

Gartengestaltung

Einleitung	132-133	GroJaSolid Rhombus Hochbeet	140-141
GroJa Gartenhaus	134-135	GroJaLumino Hochbeet	142-143
GroJaSolid Hochbeet	136-137	GroJaFrühbeetaufsatz	144-145
GroJaSolid Pflanzkasten	138-139		

Terrassendielen

Einleitung	146-147	Unterkonstruktionen	
Alles für Ihre Terrasse	148-149	GroJaDeck System Alu-UK	160-163
Terrassendielen		Zubehör	164-167
GroJaSolid Entrada & Novel	150-153	Aufbau/Montage	168-169
GroJaQuattro	154-159	GroJaBPC-UK/GroJaAlu-UK	170-171



GroJaPremo HPL-Steckzaun in Rostoptik und Designeinsatz Lines XL

Alles Gute!
Aus dem Norden.



Apropos GroJa

GroJa ist ein inhabergeführtes Unternehmen mit Sitz in Georgsheil/Ostfriesland. Unser Anspruch ist es, mit unseren Produkten ein innovatives und modernes Lebensgefühl anzusprechen. Hierfür bieten wir hochwertige Lösungen, die rund um Haus und Garten faszinierende Gestaltungsmöglichkeiten eröffnen.

Innovationskraft, modernste Produktionstechnik, kompetente Mitarbeiterinnen und Mitarbeiter sowie eine leistungsfähige Lager- und Lieferlogistik machen uns heute zum starken Partner für Bau- und Fachmärkte in Deutschland und den angrenzenden Nachbarländern.

Inhabergeführt

Traditionsunternehmen in der dritten Generation

Über 60 Jahre Erfahrung

1962 als Holzhandel gegründet

Stark aufgestellt

Mehr als 150 Mitarbeiter/-innen in Produktentwicklung, Produktion, Lager, Logistik, IT, Buchhaltung, Administration, Einkauf, Marketing und Vertrieb

Erste Erweiterung

1975 Sparte Kunststoff

Zweite Erweiterung

2020 ergänzt um Verfahrenstechnik zur Veredelung verschiedener Oberflächen

Groß angelegt

30.000 m² Produktions- und Lagerfläche

Clever sortiert

Ausgereiftes Lagersystem ermöglicht Bereitstellung eines großen Sortiments

Innovativ denkend

Über 20 eingetragene Produktentwicklungen

Jederzeit lieferbereit

Eigener Fuhrpark mit 19 LKW gewährleistet bundesweit kurze Lieferzeiten

Leidenschaft für Qualität. Liegt in der GroJa Familie.



GroJa beliefert mit dem eigenen Fuhrpark Bau- und Fachmärkte in Deutschland und den angrenzenden Nachbarländern. Unabhängig von externen Lieferketten können so gute Preise gehalten werden.

Willkommen in der GroJa Familie!

Die GroJa Gartenwelt ist Teil der GroJa Familie. Sie bietet Ihnen Wind- und Sichtschutzzäune mit System sowie hochwertige Terrassendielen. Darüber hinaus umfasst das Programm der GroJa Familie widerstandsfähige Dach- und Fassadenprofile sowie maßgefertigten Insekten- und Sonnenschutz. Alle drei Unternehmensbereiche

verbinden unsere Leidenschaft für Qualität und die jahrelange Erfahrung in der Verarbeitung und Veredelung hochwertiger Werkstoffe und Konstruktionselemente.

Eben: Nordisch. Gut.



- Wind- & Sichtschutz
- Torsysteme
- Terrassendielen



- Insektenschutzsysteme
- Sonnenschutzsysteme



- Dach- & Fassadenprofile
- Leisten und Profile

Qualität hat nordisch
gute Gründe.

Langlebig.

Individuell.

Innovativ.

Nachhaltig.

Langlebige Qualität

In unserem umfassenden Programm an Wind-, Sichtschutz und Terrassendielen überzeugt jedes Element durch seine besonderen Materialeigenschaften. **Sorgfältige Produktionsabläufe** und **stetige Qualitätskontrollen** garantieren, dass jedes GroJa Produkt den Anforderungen eines modernen Gartens gerecht wird – und den Erwartungen qualitätsbewusster Kunden.

Innovative Verfahren

Unsere innovative Verfahrenstechnik ermöglicht uns, mit Hilfe **modernster Kaschieranlagen** Profile individuell nach Kundenwunsch zu ummanteln. Neben PVC- oder Aluminiumprofilen können an unserem Standort in Ostfriesland auch **Sonderprofile veredelt** werden. Dabei bringen wir die Materialien namhafter Folienhersteller in hoher GroJa Qualität sorgfältig auf die Profile auf.



Verfahrenstechnik



CNC-Technik



Oberflächentechnik

Nachhaltige Produktion

Unsere Produkte werden nicht nur für eine sehr lange Nutzung entwickelt und produziert, wir achten dabei auch auf **energie- und ressourcenschonende Prozesse** in allen Unternehmensbereichen. Damit erfüllen wir besonders hohe Anforderungen rund um Nachhaltigkeit und Klimaschutz. Schließlich ist es unser Anspruch, dass Ihre private Gartenwelt mit GroJa **zu einem unbeschwertem Erlebnis** wird.

Individuelle Vielfalt

Der wohl wichtigste GroJa Vorteil für unsere Kunden ist die Vielzahl an individuellen Möglichkeiten. Bei **unserer umfassenden Farb-, Folien- und Dielenauswahl** ist für jeden Anspruch etwas dabei. Und weil der Wunsch nach individuellen Produkten und Kombinationsmöglichkeiten in allen Bereichen immer größer wird, setzen wir seit 2020 auf eine Verfahrenstechnik, die uns noch flexibler bei **speziellen Kundenwünschen** macht.

Frisch im Programm: Neuheiten 2026

Mehr Gestaltungsfreiheit beim Sichtschutz: Lines und Lines XL

Die GroJa Designeinsätze bringen Licht, Leichtigkeit und Stil in den Garten. Jetzt kommt mit den beiden neuen Varianten Lines und Lines XL aus pulverbeschichtetem Aluminium noch mehr Abwechslung ins Spiel. Einfach einzelne Steckzaunprofile austauschen und Ihrem Sichtschutz ein neues Gesicht geben. Passend für fünf GroJa Systeme.

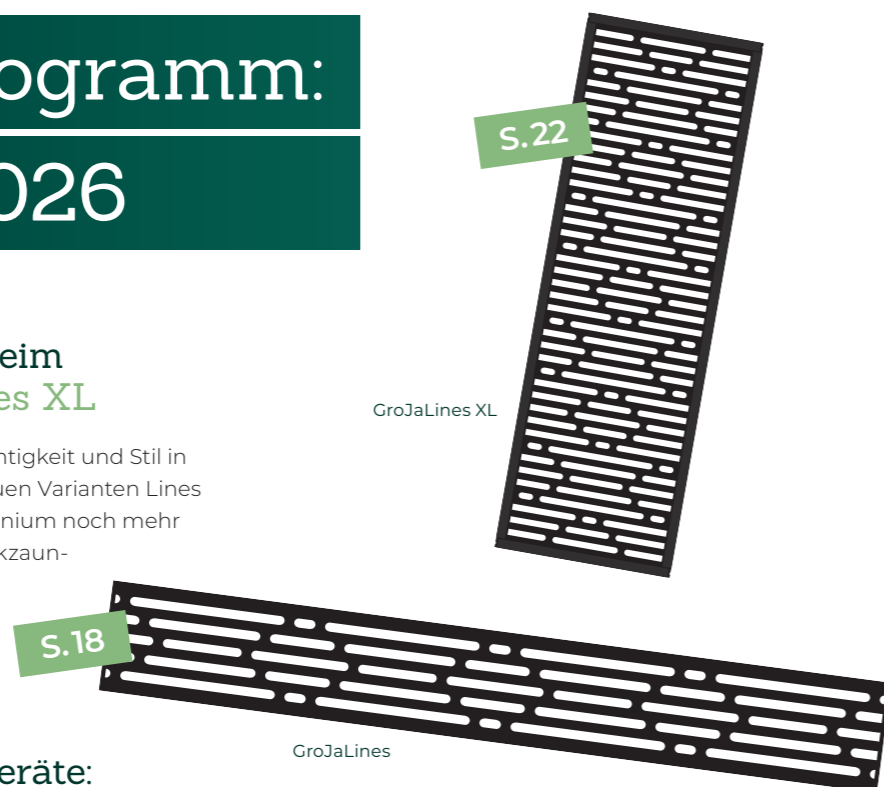

Schönes Heim für Gartengeräte: GroJa Gartenhaus

Ein sicheres Zuhause für alles, was Ihnen für Ihre Gartenpflege lieb und teuer ist: Das neue GroJa Gartenhaus kombiniert wetterfestes BPC mit moderner Rhombus-Optik. Robust, pflegeleicht und formstabil – mit Aluminium-Satteldach, breiter Türöffnung und harmonischem Design passend zu Hochbeet und Steckzaun aus dem GroJaSolid Sortiment.



GroJa Gartenhaus in Steingrau co-extrudiert



GroJaSolid Pflanzkasten in Anthrazitgrau

Ideale Rahmenbedingungen: GroJaSolid Pflanzkasten

Klar in der Linie, stark in der Wirkung – der GroJaSolid Pflanzkasten wird direkt auf den Boden gesetzt, ist nach unten offen und sorgt so für natürliche Entwässerung. Ideal für strukturierte Beetkanten und Reihenpflanzungen. Als praktischer Bausatz im typischen GroJaSolid Design erhältlich.



Neu mit zweitem Farbton: GroJaSolid Hochbeet

Jetzt wird's hell im Garten: Das GroJaSolid Hochbeet in Bi-Color Sand. Der neue Farbton bringt Leichtigkeit und Wärme ins Grün. Gefertigt aus stabilen BPC-Füllungen mit edler Strukturpulverbeschichtung vereint das Hochbeet Design, Komfort und Langlebigkeit – für stilvolles, ergonomisches Gärtnern mit Licht und Leben.

Wind- und Sichtschutzsysteme

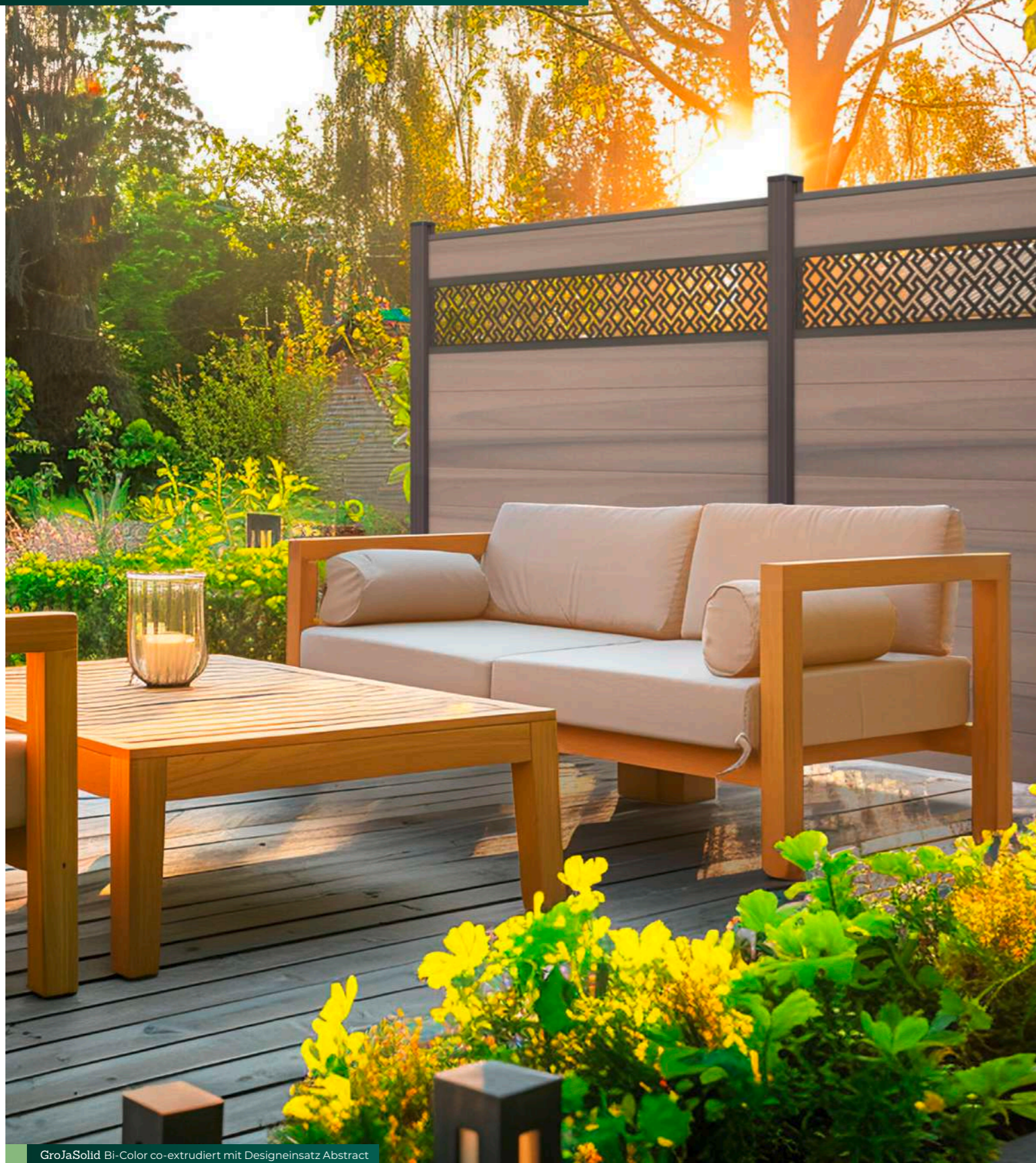

Perfekt geschützt gegen Wind und Blicke.

Im Bereich Wind- und Sichtschutz bietet GroJa eine große Modellvielfalt und Farbauswahl. Dabei überzeugt jedes Element mit besonderen Materialeigenschaften. Durch sorgfältige Produktionsabläufe und stetige Qualitätskontrollen sorgen wir dafür, dass die Sichtschutzmodelle den Anforderungen eines modernen Gartens und den Erwartungen qualitätsbewusster Kunden gerecht werden.

Eigenschaften

- Sorgfältige Produktionsabläufe
- Stetige Qualitätskontrollen
- Große Modellvielfalt
- Breite Farbpalette

GroJaBasicLine

GroJaBasicLine Schmal

GroJaBasicLine Premium

GroJaBasicLine Nova

GroJaSolid

GroJaSolid Grande

GroJaSolid Grande Premium

GroJaSolid Rhombus

GroJaLumino

GroJaLumino Rhombus

GroJaLumino Ellipse

GroJaLumino Edge

GroJaViento

GroJaPremo Steckzaun

GroJaPremo Sichtschutz

GroJaAmbiente

GroJaFertigzaun

GroJaFertigzaun Vorgartenzaun

Materialübersicht



PVC

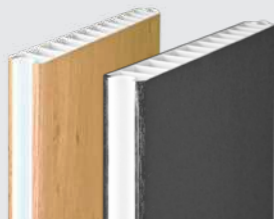

Die PVC-Elemente sind absolut pflegeleicht und müssen weder gestrichen noch geölt werden. Das PVC-Sichtschutzelement wird mit Stahl verstärkt, behält dadurch seine Form und ist absolut stabil und wetterfest. Durch hochwertige Folierung kommt Farbe ins Spiel und die PVC-Profile erhalten ihren natürlichen Look.

PVC wird verwendet bei:

GroJaBasicLine	S. 28
GroJaBasicLine Schmal	S. 34
GroJaBasicLine Premium	S. 40
GroJaBasicLine Nova	S. 48



BPC



Der homogene Verbundwerkstoff BPC (Bambus-Polymere-Composite) ist eine Kombination aus Bambus und Kunststoff. In Verbindung mit Additiven entsteht ein Werkstoff, der widerstandsfähig, dauerhaft und UV-stabil ist. Zudem ist das Material äußerst pflegeleicht. Veränderungen aufgrund äußerer Einflüsse werden minimiert.

Zum umfangreichen Sortiment gehören auch Pfosten aus BPC.

BPC wird verwendet bei:

GroJaSolid	S. 52
GroJaSolid Grande	S. 60
GroJaSolid Grande Premium	S. 68
GroJaSolid Rhombus	S. 74
GroJaViento	S. 88
GroJaFertigzaun	S. 108



Aluminium



Die Profile bestehen aus hochwertigem Aluminium, einem Werkstoff, der rost- und wartungsfrei ist. Aluminiumprodukte von GroJa sind mit einer hochwertigen Pulverbeschichtung veredelt und somit in verschiedenen Farben erhältlich.

Im Sortiment sind auch Pfosten und weiteres Zubehör aus Aluminium.

Aluminium wird verwendet bei:

GroJaLumino	S. 78
GroJaLumino Rhombus	S. 82
GroJaLumino Ellipse	S. 84
GroJaLumino Edge	S. 86



HPL



Die Oberfläche der HPL-Elemente (High-Pressure-Laminate) garantiert durch ihren UV-Schutz Farbstabilität und Langlebigkeit. Die HPL-Elemente sind schlag- und bruchfest sowie wartungsfrei.

HPL wird verwendet bei:

GroJaPremo Steckzaun	S. 94
GroJaPremo Sichtschutz	S. 98



ESG



Mit Sichtschutzelementen aus Einscheiben-Sicherheitsglas (ESG) lassen sich Gärten besonders stilvoll gestalten. Sie sind flexibel einsetzbar und sehr robust.

ESG wird verwendet bei:

GroJaAmbiente Sichtschutz	S. 102
---------------------------	--------

Unsere Zaun-Varianten



Steckzaun



Der Steckzaun wird in einzelnen Profilen geliefert. Der Vorteil besteht darin, dass der Kunde selber bestimmen kann, welche Einsätze oder Farbgebungen er wählt, ob er Lisenen dazwischen setzen möchte oder Designeinsätze bevorzugt.

Ob mit oder ohne Designeinsätze – hier ist individueller Geschmack gefragt.

GroJaBasicLine	S. 28
GroJaBasicLine Schmal	S. 34
GroJaBasicLine Premium	S. 40
GroJaSolid	S. 52
GroJaSolid Grande	S. 60
GroJaSolid Grande Premium	S. 68
GroJaSolid Rhombus	S. 74
GroJaLumino	S. 78
GroJaLumino Rhombus	S. 82
GroJaLumino Ellipse	S. 84
GroJaLumino Edge	S. 86
GroJaPremo Steckzaun	S. 94



Designzaun



Besonders hochwertig und modern wirken die Designzäune. Sie sind eingefasst in einen eigenen Designrahmen aus Aluminium und werden wie die Fertigzäune als komplettes Element ausgeliefert, was die Montage nochmals erleichtert.

Jedes Element ist gerahmt und dadurch besonders hochwertig.

GroJaBasicLine Nova	S. 48
GroJaViento	S. 88



Sichtschutz HPL | Glas



Besondere Sichtschutzwände gibt es auch aus Glas oder HPL. Verschiedene Befestigungsmöglichkeiten bieten hier optisch unterschiedliche Akzente.

Eine gute Lösung, wenn Sie auf die gute Aussicht nicht verzichten möchten.

GroJaPremo Sichtschutz	S. 98
GroJaAmbiente Sichtschutz	S. 102



Fertigzaun



Der Fertigzaun wird in der Produktion bereits zusammengefügt und als Fertigelement ausgeliefert. Der Kunde muss lediglich die Pfosten setzen und den Zaun dann an diese montieren. So geht der „Ruck-Zuck-Sichtschutz“.

Nur noch Pfosten setzen und montieren, fertig. (Denken Sie an Befestigungsset und Abdeckleiste.)

GroJaFertigzaun	S. 108
GroJaFertigzaun Vorgartenzaun	S. 112

GroJa Designeinsätze

Aluminium (pulverbeschichtet)



Triangle
Anthrazit DB 703, ca. 180x30 cm
21071 71118 00050

74,95 €

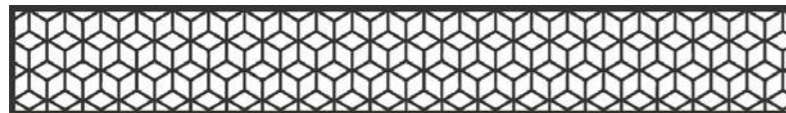

Cube
Anthrazit DB 703, ca. 180x30 cm
21071 71118 00051

74,95 €



Mesh
Anthrazit DB 703, ca. 180x30 cm
21071 71118 00052

74,95 €



Abstract
Anthrazit DB 703, ca. 180x30 cm
21071 71118 00053

74,95 €



Leafs
Anthrazit DB 703, ca. 180x30 cm
21071 71118 00054

74,95 €



Oriental
Anthrazit DB 703, ca. 180x30 cm
21071 71118 00055

74,95 €

NEU



Lines
Anthrazit DB 703, ca. 180x30 cm
21071 71118 00056

74,95 €

Maßangaben sind inkl. Adapterleisten-Set.
Das Adapterleisten-Set muss separat bestellt werden.

Glas (4 mm ESG – Einscheiben-Sicherheitsglas)

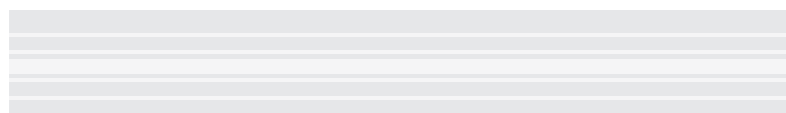

Satinierter Streifen
ca. 180x30 cm
21071 71118 00010

74,95 €

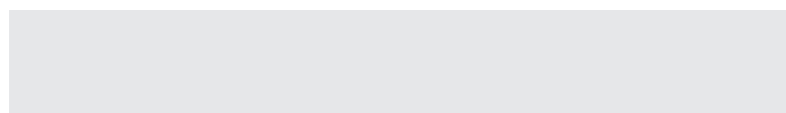

Satinierter
ca. 180x30 cm
21071 71118 00023

74,95 €

Maßangaben sind inkl. Adapterleisten-Set. Das Adapterleisten-Set muss separat bestellt werden. Glaseinsätze auf Anfrage auch im Sondermaß erhältlich.

Adapterleisten

Für jeden Designeinsatz wird ein Adapterleisten-Set zur Montage benötigt.

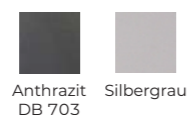

Anthrazit DB 703 Silbergrau

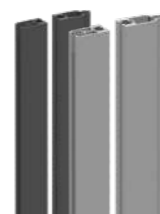

Adapterleisten-Set
Anthrazit DB 703, 180 cm
21071 71218 00007

38,95 €

Silbergrau, 180 cm
21071 71218 00013

38,95 €

GroJaBasicLine

GroJaBasicLine Schmal

GroJaBasicLine Premium

GroJaSolid

GroJaSolid Rhombus

GroJaLumino

Individuelle Designeinsätze

Passend für die GroJa Steckzaunsysteme*

Bringen Sie Leichtigkeit und Transparenz in Ihren Garten. Ersetzen Sie ganz nach Belieben einzelne Steckzaunprofile durch unsere Designeinsätze und verleihen Sie Ihrem Zaun ein komplett neues Erscheinungsbild. Durch das clevere Stecksystem können Sie die Dekore jederzeit wechseln. Ob aus Glas oder pulverbeschichtetem Aluminium – die leichte und schnelle Reinigung ist in jedem Fall gegeben.

*Nicht geeignet für Lumino Rhombus, Lumino Ellipse und Lumino Edge.



1 Aluminium-Abschlussprofil

2 Füllungsprofil

3 Aluminium-Adapterleiste (Feder) inkl. Bürstendichtung
(sie unterbindet das Klappern der Einsätze)

4 Designeinsatz

5 Aluminium-Adapterleiste (Nut) inkl. Bürstendichtung

Einfaches Zubehör für maximales Design

GroJa Designeinsätze sind geeignet für die Steckzaunsysteme GroJaBasicLine, GroJaBasicLine Schmal und -Premium, GroJaSolid, GroJaSolid Grande, -Grande Premium und -Rhombus sowie GroJaLumino. Zubehör für Designeinsätze: Adapterleisten-Set. Farben/Dekore: Aluminium Anthrazit DB 703 oder Glas (ESG). Die angegebene Höhe bei allen Designeinsätzen ist Einbaumaß inkl. Adapterleisten.

Alle Elemente sind perfekt aufeinander abgestimmt, so dass eine einfache Montage garantiert werden kann.

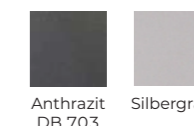

Abschlussprofil (1)

Für alle GroJaSolid Stecksysteme, GroJaLumino und GroJaBasicLine PVC-Steckzaun.
Farben: Anthrazit DB 703, Silbergrau

150 cm	17,49 € (für Schrägelemente)
180 cm	16,49 €

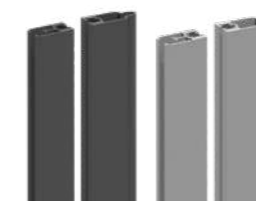

Adapterleisten-Set (3, 5)

Für den Einbau von Designeinsätzen nötig –
1 Set je Designeinsatz.
Farben: Anthrazit DB 703, Silbergrau

180 cm	38,95 €
---------------	----------------

Hinweis

Bitte beachten Sie die Maßangaben der einzelnen Elemente. Bei Verwendung von Designeinsätzen und der Kombination von verschiedenen Zaunsystemen kann es zu Abweichungen in der Gesamthöhe kommen.

GroJa XL-Designeinsätze

Passend für alle Steckzaunsysteme – inklusive rundumlaufendem, pulverbeschichtetem Aluminiumrahmen



Triangle XL
Anthrazit DB 703
ca. 60 x 180 cm
21071 71118 00150

199,00 €

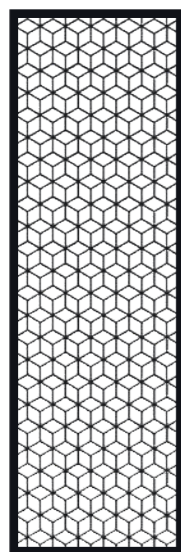

Cube XL
Anthrazit DB 703
ca. 60 x 180 cm
21071 71118 00151

199,00 €

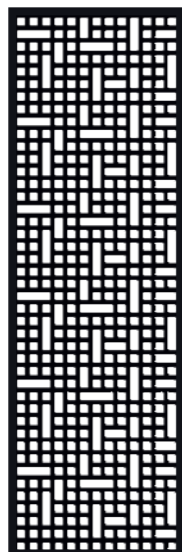

Mesh XL
Anthrazit DB 703
ca. 60 x 180 cm
21071 71118 00152

199,00 €



Abstract XL
Anthrazit DB 703
ca. 60 x 180 cm
21071 71118 00153

199,00 €



Leafs XL
Anthrazit DB 703
ca. 60 x 180 cm
21071 71118 00154

199,00 €

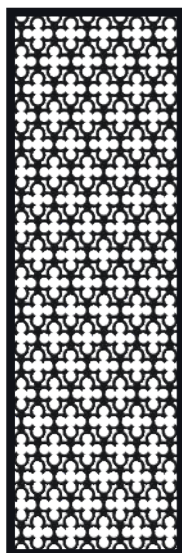

Oriental XL
Anthrazit DB 703
ca. 60 x 180 cm
21071 71118 00155

199,00 €

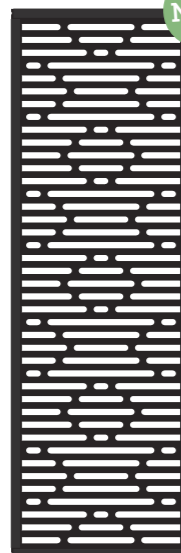

Lines XL
Anthrazit DB 703
ca. 60 x 180 cm
21071 71118 00156

199,00 €

NEU

Setzen Sie individuelle und moderne Akzente mit unseren XL-Designeinsätzen aus pulverbeschichtetem Aluminium. Holen Sie sich das gewisse Extra in den Garten und gestalten Sie Ihren Sichtschutz ganz nach Ihren Wünschen. Die XL-Designeinsätze lassen sich leicht mit allen Steckzaunsystemen kombinieren, so sind Ihrer Kreativität keine Grenzen gesetzt.

Das Distanzstückset und die Bürstendichtung sind im Lieferumfang enthalten.

Individuelle XL-Designeinsätze

GroJaBasicLine

GroJaBasicLine Schmal

GroJaBasicLine Premium

GroJaSolid

GroJaSolid Grande

GroJaSolid Grande Premium

GroJaSolid Rhombus

GroJaLumino

GroJaLumino Rhombus

GroJaLumino Ellipse

GroJaLumino Edge

GroJaPremo Steckzaun



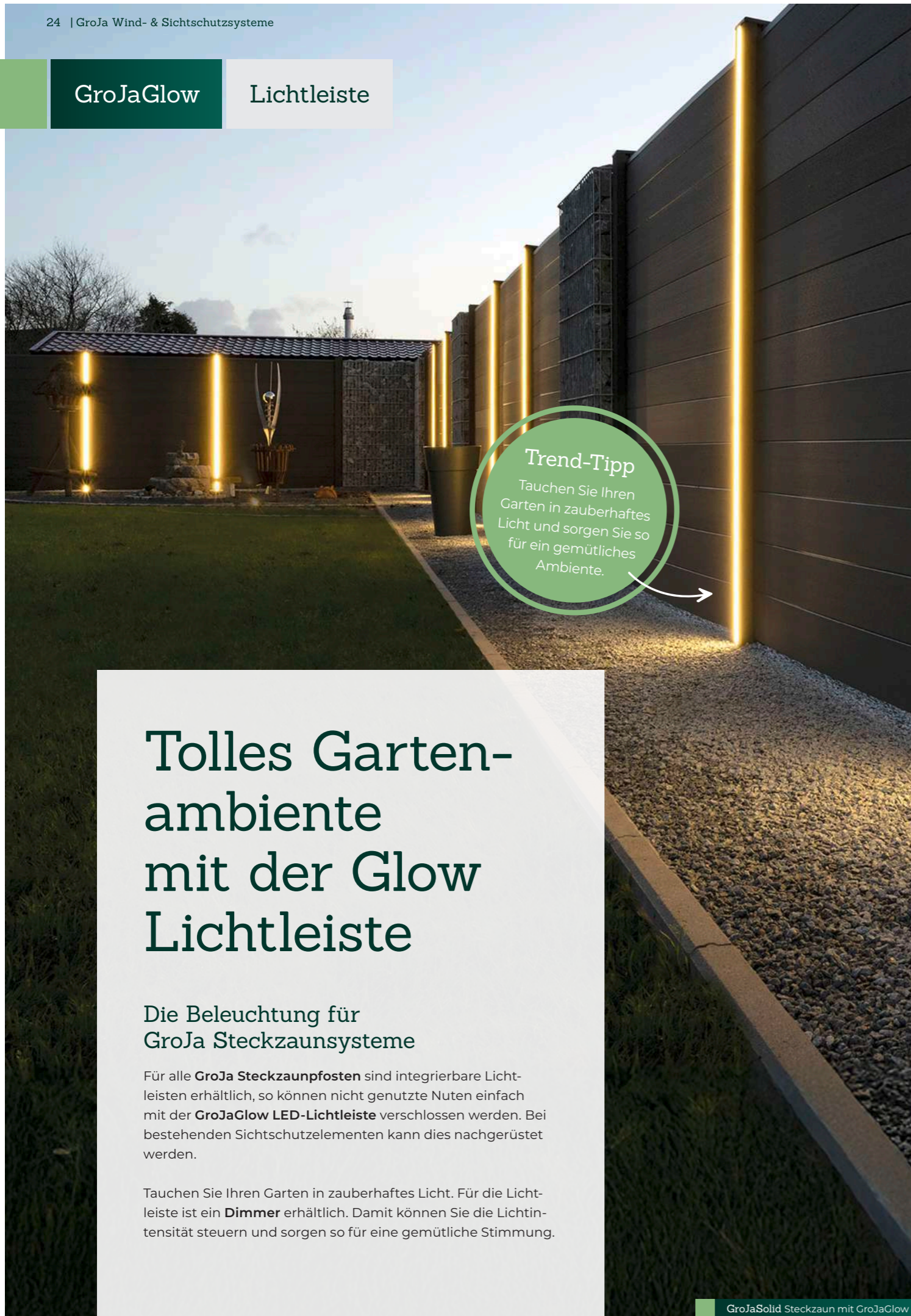

Trend-Tipp
 Tauchen Sie Ihren Garten in zauberhaftes Licht und sorgen Sie so für ein gemütliches Ambiente.

Tolles Garten-ambiente mit der Glow Lichtleiste

Die Beleuchtung für GroJa Steckzaunsysteme

Für alle **GroJa Steckzaunpfosten** sind integrierbare Lichtleisten erhältlich, so können nicht genutzte Nuten einfach mit der **GroJaGlow LED-Lichtleiste** verschlossen werden. Bei bestehenden Sichtschutzelementen kann dies nachgerüstet werden.

Tauchen Sie Ihren Garten in zauberhaftes Licht. Für die Lichtleiste ist ein **Dimmer** erhältlich. Damit können Sie die Lichtintensität steuern und sorgen so für eine gemütliche Stimmung.

GroJaSolid Steckzaun mit GroJaGlow



GroJa Glow Zubehör		Größe	Länge	Farbe	Artikelnummer	VE	€/UVP
1	Lichtleiste LED Warmweiß, IP67, 9,8 Watt	2,3 x 1,6 cm	190 cm	Aluminiumweiß	21083 91700 00020	1 Stk.	59,95
2	Trafo für bis zu 5 Lichtleisten, 80 Watt, IP67*				21083 91700 00030	1 Stk.	59,95
	Trafo für bis zu 10 Lichtleisten, 150 Watt, IP67*				21083 91700 00031	1 Stk.	89,95
		* Mit deutschem Schutzkontaktstecker					
3	Y-Verteiler, IP67		20 cm	Schwarz	21083 91700 00040	1 Stk.	18,95
4	Verlängerungskabel		200 cm	Schwarz	21083 91700 00050	1 Stk.	14,95
5	Dimmer für bis zu 10 Lichtleisten				21083 91700 00060	1 Stk.	59,95



Der Dimmer kann für bis zu 10 Lichtleisten verwendet werden! Pro Trafo wird ein Dimmer benötigt. Um die Lichtstimmung in Ihrem Garten an Ihre Bedürfnisse anzupassen, empfehlen wir den Zukauf des Dimmers. Damit lässt sich die Helligkeit der Lichtleisten bequem steuern.



Beispielrechnung bei 2 Zaunfeldern (3 Pfosten):

3 x Lichtleiste	179,85 €
+ 1 x Trafo 80 Watt	59,95 €
+ 2 x Y-Verteiler	37,90 €
+ 2 x Kabel	29,90 €
+ 1 x Dimmer (optional)	59,95 €
Gesamt	367,55 €

GroJa L-Stein-Konsole



GroJa L-Stein-Konsole

Die Konsole aus einem Guss

Unsere **L-Stein-Konsolen** sind die perfekte Lösung für Alu-Steckzaunpfosten in den Größen 7 x 7 cm und 9 x 9 cm, für Alu-Sichtschutzpfosten in 6 x 6 cm, für BPC-Fertigzaunpfosten in 7 x 7 cm und für BPC-Steckzaunpfosten 10 x 10 cm.

Im Vergleich zu Montageadaptern bieten sie keinen Überstand, sind leichter zu montieren und können optional auf L-Steinen ab einer Breite von 12 cm eingesetzt werden. Praktisch, stabil und vielseitig!

GroJa Extra langer Pfosten

Die Lösung für besondere Gelände



Für Grundstücke mit Besonderheiten wie Gefälle oder Unebenheiten gibt es den BPC-Pfosten, den BPC-Steckzaunpfosten und den Alu-Steckzaunpfosten und auch in **3 m Länge**. So kann der Verlauf des Sichtschutzauns optimal an das Gelände angepasst werden.

Neu im Sortiment ist ein Alu-Torpfosten (9 x 9 cm) in 3 m Länge (s. S. 124).

Nutzen Sie unsere extralangen Pfosten (3,00 m), um zum Beispiel Höhenunterschiede auszugleichen.

GroJa Variabler Eckpfosten

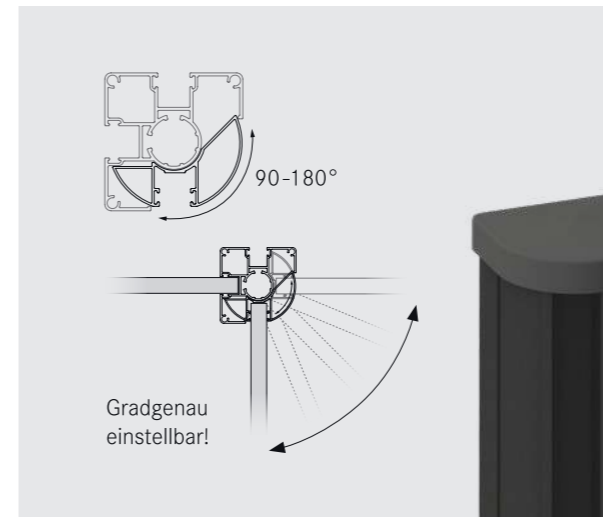

Der variable Eckpfosten – frei einstellbar und flexibel

Mit unseren Steckzaunpfosten lassen sich nur exakte 90°-Ecken umsetzen. Aber nicht jedes Grundstück oder jede Terrasse ist rechtwinklig angelegt. Mit dem variablen Eckpfosten haben Sie die Möglichkeit, Zaunecken zu realisieren, die größer als ein 90°-Winkel sind.

Unser Pfosten ist aus hochwertigem Aluminium gefertigt und in zwei Längen zum Aufdübeln oder Einbetonieren sowie in zwei Farben pulverbeschichtet erhältlich.



GroJaSolid in Anthrazitgrau mit variablem Eckpfosten



PVC

kein
Streicheneinfache
MontageSteck-
systemMade in
Germany

Vielseitigkeit in der Farbauswahl

PVC-foliert

Einzigartige Möglichkeiten: Der GroJaBasicLine PVC-Steckzaun ist die richtige Wahl für alle, die einen ganz individuellen Sichtschutz für ihren Garten suchen. Die breiten Füllungen werden an unserem Standort in Ostfriesland mit hochwertigen und strapazierfähigen Folien veredelt. Wählen Sie aus einem großen Dekorangebot und kombinieren Sie alle Elemente ganz nach Ihrem Geschmack. Wenn Sie sich z. B. für eine Holzdekor-Folie entscheiden, erhalten Sie den natürlichen Look echten Holzes. Die folierten Steckzaunelemente sind absolut pflegeleicht und müssen weder gestrichen noch geölt werden. Zudem sind sie riss- und splitterfrei.

Eigenschaften

- Verbreiterte Füllungsgeometrie
- Bestehend aus 6 Füllungen (leicht zu kürzen)
- In 8 Dekoren erhältlich – weitere Sonderfarben auf Anfrage möglich
- Aus hochwertigem Kunststoff
- Mit Dekorfolie veredelt
- Als 1- oder 2-flügeliges Tor erhältlich
- Tor-Rahmen aus Aluminium wahlweise in EV1 oder Anthrazit DB 703

Tipp

Kombinieren Sie Ihren Steckzaun mit Design-einsätzen aus Glas oder Aluminium und bringen Sie Transparenz in Ihren Garten. Mehr Informationen ab Seite 18.

GroJaBasicLine

Lagerfarben

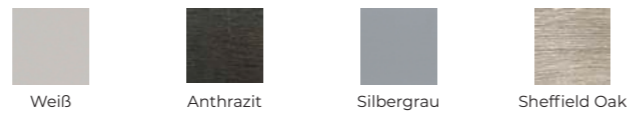

Lagerfarben

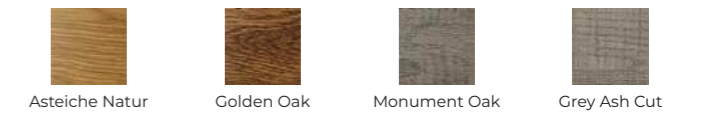

Unbegrenzte Kombinationsmöglichkeiten und für jedes Zuhause das richtige Element

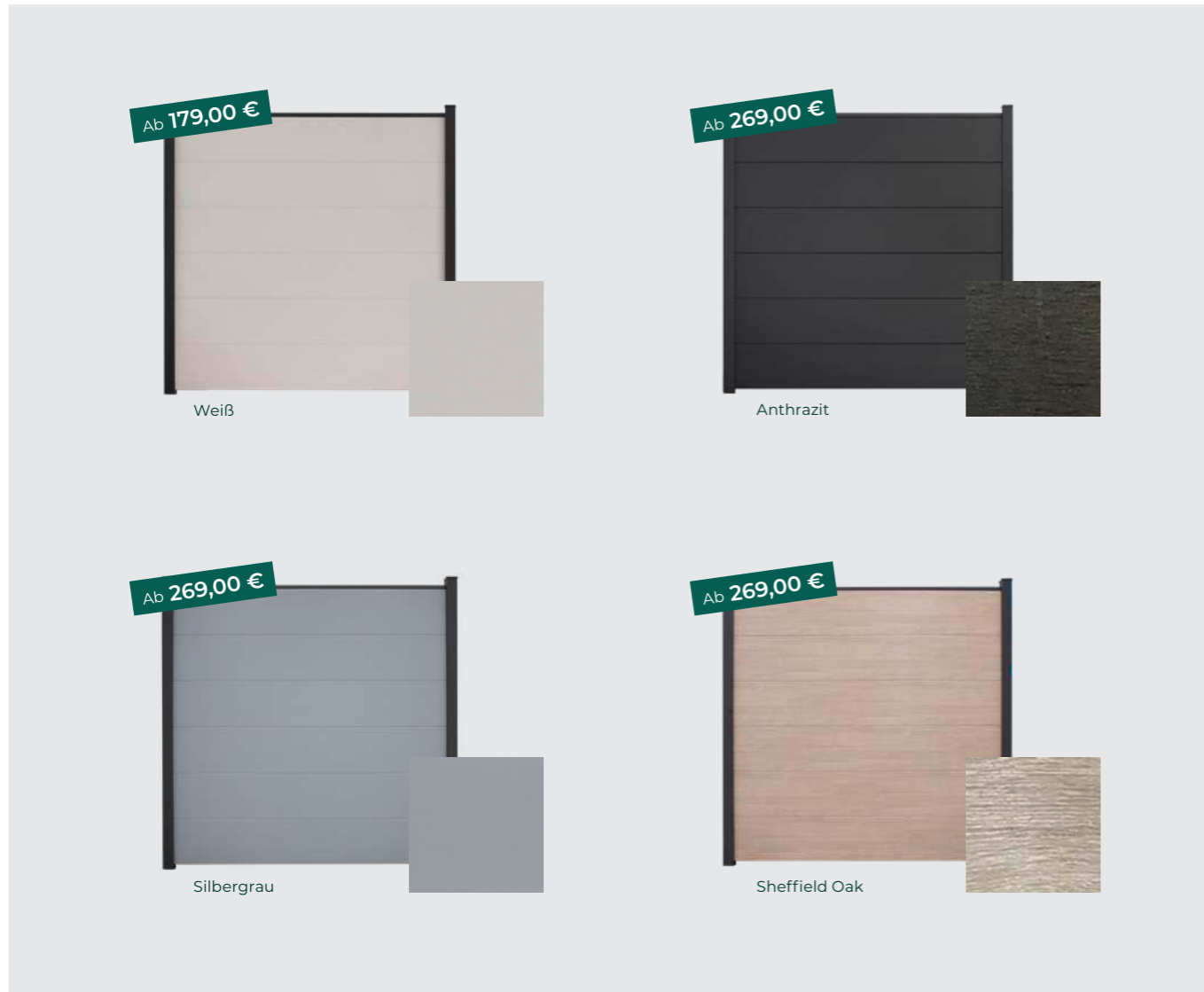

i Set bestehend aus 6 Füllungen, 6 Stahlverstärkungen, inkl. Abschlussprofil (Anthrazit DB 703) und Distanzstück-Set, **ohne Pfosten**, folienverschweißt. **ACHTUNG!** Pfosten sind nicht im Lieferumfang enthalten – passende Pfosten und Zubehör finden Sie ab Seite 120.

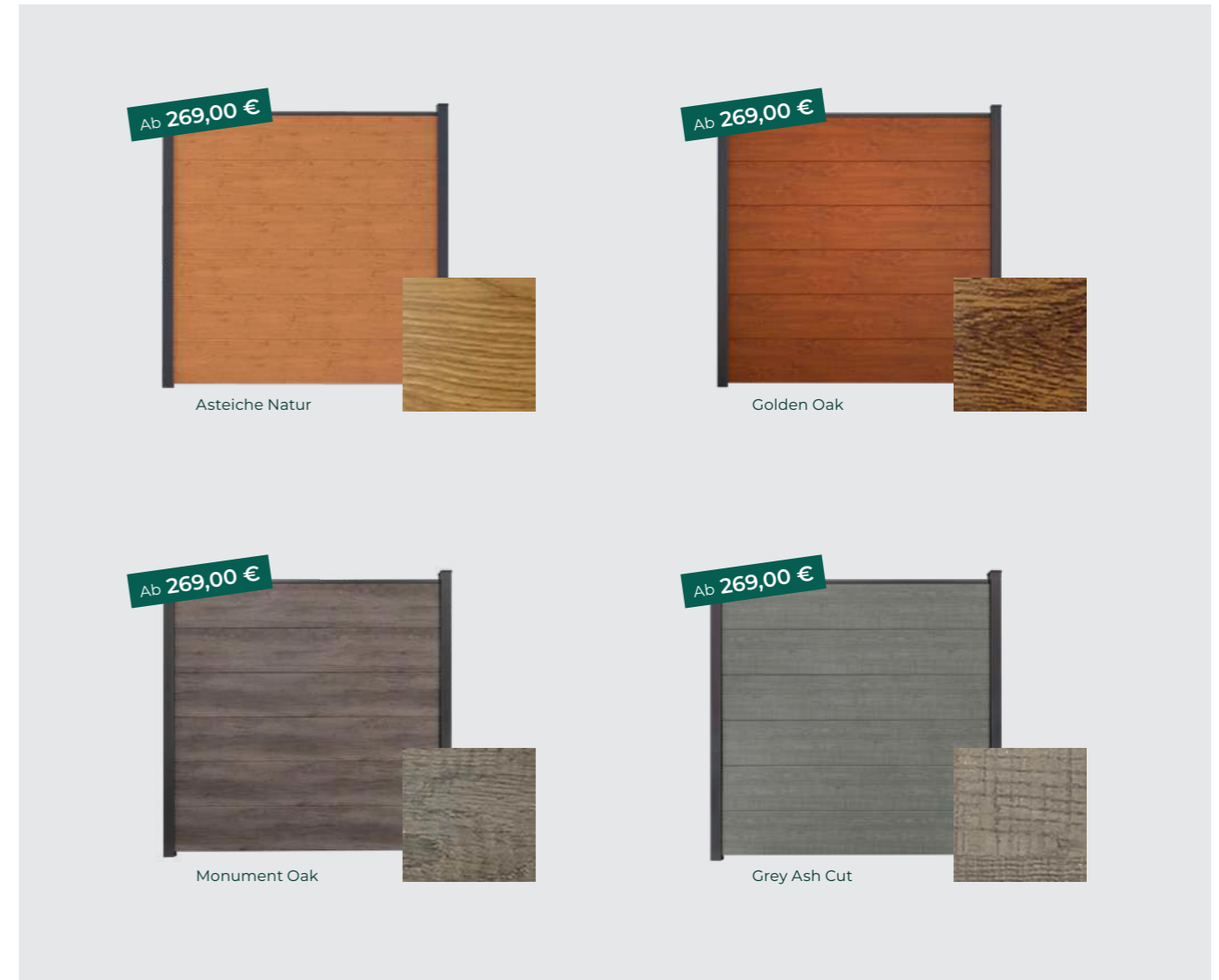

i Set bestehend aus 6 Füllungen, 6 Stahlverstärkungen, inkl. Abschlussprofil (Anthrazit DB 703) und Distanzstück-Set, **ohne Pfosten**, folienverschweißt. **ACHTUNG!** Pfosten sind nicht im Lieferumfang enthalten – passende Pfosten und Zubehör finden Sie ab Seite 120.

DER GARTENARCHITEKT®
Einfach gut planen mit der App oder online auf konfigurator.groja.de

GroJaBasicLine

Lagerfarben

Lagerfarben



Weiß



Anthrazit



Silbergrau



Sheffield Oak



Asteiche Natur



Golden Oak



Monument Oak



Grey Ash Cut



Weitere Dekore

 <p>Made in Germany</p> <p>Maße 180 x 180 x 1,9 cm</p>	<p>Quadratisch</p> <p>Bausatz bestehend aus 6 Füllungen, 6 Stahlverstärkungen, Abschlussprofil (Anthrazit DB 703) und zwei Distanzstücken. Ohne Pfosten, folienverschweißt.</p>	<p>179,00 €</p> <p>21071 54002 00120</p>	<p>269,00 €</p> <p>21071 54002 00320</p>	<p>269,00 €</p> <p>21071 54002 00420</p>	<p>269,00 €</p> <p>21071 54002 08120</p>	<p>269,00 €</p> <p>21071 54002 07820</p>	<p>269,00 €</p> <p>21071 54002 00520</p>	<p>269,00 €</p> <p>21071 54002 08320</p>	<p>269,00 €</p> <p>21071 54002 08520</p>	<p>auf Anfrage</p>

 <p>Made in Germany</p> <p>Maße 100 x 180 cm</p>	<p>Tor 1-flügelig, Universal-DIN, Alu-Rahmen EV1</p> <p>875,00 €</p> <p>21071 54003 00008</p>	<p>875,00 €</p> <p>21071 54003 00001</p>	<p>875,00 €</p> <p>21071 54003 00002</p>	<p>875,00 €</p> <p>21071 54003 00003</p>	<p>875,00 €</p> <p>21071 54003 00004</p>	<p>875,00 €</p> <p>21071 54003 00005</p>	<p>875,00 €</p> <p>21071 54003 00006</p>	<p>875,00 €</p> <p>21071 54003 00007</p>	<p>auf Anfrage</p>
	<p>Tor 1-flügelig, Universal-DIN, Alu-Rahmen Anthrazit DB 703</p> <p>875,00 €</p> <p>21071 54003 00018</p>	<p>875,00 €</p> <p>21071 54003 00011</p>	<p>875,00 €</p> <p>21071 54003 00012</p>	<p>875,00 €</p> <p>21071 54003 00013</p>	<p>875,00 €</p> <p>21071 54003 00014</p>	<p>875,00 €</p> <p>21071 54003 00015</p>	<p>875,00 €</p> <p>21071 54003 00016</p>	<p>875,00 €</p> <p>21071 54003 00017</p>	<p>auf Anfrage</p>
	<p>Tor Sondermaß*, Alu-Rahmen EV1</p> <p>1395,00 €</p> <p>21071 54003 00090</p>	<p>1395,00 €</p> <p>21071 54003 00091</p>	<p>1395,00 €</p> <p>21071 54003 00092</p>	<p>1395,00 €</p> <p>21071 54003 00093</p>	<p>1395,00 €</p> <p>21071 54003 00094</p>	<p>1395,00 €</p> <p>21071 54003 00095</p>	<p>1395,00 €</p> <p>21071 54003 00096</p>	<p>1395,00 €</p> <p>21071 54003 00097</p>	<p>auf Anfrage</p>
	<p>Tor Sondermaß*, Alu-Rahmen Anthrazit DB 703</p> <p>1395,00 €</p> <p>21071 54003 00081</p>	<p>1395,00 €</p> <p>21071 54003 00082</p>	<p>1395,00 €</p> <p>21071 54003 00083</p>	<p>1395,00 €</p> <p>21071 54003 00084</p>	<p>1395,00 €</p> <p>21071 54003 00085</p>	<p>1395,00 €</p> <p>21071 54003 00086</p>	<p>1395,00 €</p> <p>21071 54003 00087</p>	<p>1395,00 €</p> <p>21071 54003 00088</p>	<p>auf Anfrage</p>

WICHTIG: Torpfosten (BPC-Torpfosten 10 x 10 cm oder Alu-Torpfosten 9 x 9 x 0,5 cm) verwenden! Inkl. Bänder, Schließblech, Schloss und Griff.
 Alle 1-flügeligen Tore werden mit 3D-Band ausgeliefert.

* Sondermaß max. 150 x 180 cm

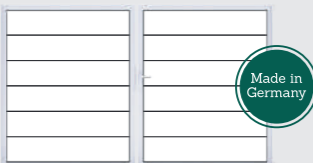
 <p>Made in Germany</p> <p>Maße 300 x 180 cm</p>	<p>Tor 2-flügelig, DIN rechts, Alu-Rahmen EV1</p> <p>2695,00 €</p> <p>21071 54003 00038</p>	<p>2695,00 €</p> <p>21071 54003 00031</p>	<p>2695,00 €</p> <p>21071 54003 00032</p>	<p>2695,00 €</p> <p>21071 54003 00033</p>	<p>2695,00 €</p> <p>21071 54003 00034</p>	<p>2695,00 €</p> <p>21071 54003 00035</p>	<p>2695,00 €</p> <p>21071 54003 00036</p>	<p>2695,00 €</p> <p>21071 54003 00037</p>	<p>auf Anfrage</p>
	<p>Tor 2-flügelig, DIN links, Alu-Rahmen EV1</p> <p>2695,00 €</p> <p>21071 54003 00058</p>	<p>2695,00 €</p> <p>21071 54003 00051</p>	<p>2695,00 €</p> <p>21071 54003 00052</p>	<p>2695,00 €</p> <p>21071 54003 00053</p>	<p>2695,00 €</p> <p>21071 54003 00054</p>	<p>2695,00 €</p> <p>21071 54003 00055</p>	<p>2695,00 €</p> <p>21071 54003 00056</p>	<p>2695,00 €</p> <p>21071 54003 00057</p>	<p>auf Anfrage</p>
	<p>Tor 2-flügelig, DIN rechts, Alu-Rahmen Anthrazit DB 703</p> <p>2695,00 €</p> <p>21071 54003 00048</p>	<p>2695,00 €</p> <p>21071 54003 00041</p>	<p>2695,00 €</p> <p>21071 54003 00042</p>	<p>2695,00 €</p> <p>21071 54003 00043</p>	<p>2695,00 €</p> <p>21071 54003 00044</p>	<p>2695,00 €</p> <p>21071 54003 00045</p>	<p>2695,00 €</p> <p>21071 54003 00046</p>	<p>2695,00 €</p> <p>21071 54003 00047</p>	<p>auf Anfrage</p>
	<p>Tor 2-flügelig, DIN links, Alu-Rahmen Anthrazit DB 703</p> <p>2695,00 €</p> <p>21071 54003 00068</p>	<p>2695,00 €</p> <p>21071 54003 00061</p>	<p>2695,00 €</p> <p>21071 54003 00062</p>	<p>2695,00 €</p> <p>21071 54003 00063</p>	<p>2695,00 €</p> <p>21071 54003 00064</p>	<p>2695,00 €</p> <p>21071 54003 00065</p>	<p>2695,00 €</p> <p>21071 54003 00066</p>	<p>2695,00 €</p> <p>21071 54003 00067</p>	<p>auf Anfrage</p>

WICHTIG: Bitte geben Sie bei der Bestellung die DIN-Richtung an! Zwei Torpfosten (BPC-Torpfosten 10 x 10 cm oder Alu-Torpfosten 9 x 9 x 0,5 cm) verwenden! Inkl. Bodenfeststeller, Auflaufstütze, Diagonalstrebe, Bänder, Schließblech, Schloss und Griff.
 Alle 2-flügeligen Tore werden mit 3D-Band ausgeliefert.

Bitte beachten Sie, dass ein Flügel max. 150 cm breit gefertigt werden kann. Die Angabe der DIN-Richtung sowie die Angabe von Geh- und Standflügel sind zwingend erforderlich. Die Tore sind immer einwärts öffnend.

Bei der Tor-Montage ausreichend Luft beim Pfostenzwischenmaß für den Torbeschlag einplanen: bei Tor 1-flg. und Sondertor 4 cm – bei Tor 2-flg. 6,6 cm.

 <p>Made in Germany</p> <p>Maße 180 x 30 x 1,9 cm</p>	<p>Einzelprofil</p> <p>32,95 €</p> <p>21071 54001 00120</p>	<p>54,95 €</p> <p>21071 54001 00320</p>	<p>54,95 €</p> <p>21071 54001 00420</p>	<p>54,95 €</p> <p>21071 54001 08120</p>	<p>54,95 €</p> <p>21071 54001 07820</p>	<p>54,95 €</p> <p>21071 54001 00520</p>	<p>54,95 €</p> <p>21071 54001 08320</p>	<p>54,95 €</p> <p>21071 54001 08520</p>	<p>auf Anfrage</p>

<p>Stahlverstärkung PVC-Steckzaun</p>  <p>Maße 1,5 x 1,5 x 0,15 cm Länge 178 cm</p>	<p>6er-Set, 178 cm lang</p> <p>Die Stahlverstärkungen sind im Bausatz enthalten. Erforderlich für eine höhere Windfestigkeit und bessere Statik. Falls die Stahlverstärkung nicht eingesetzt wird, entfällt der Anspruch auf Gewährleistung.</p>
	<p>29,95 €</p> <p>21010 15151 51711</p> <p>1 Set</p>

ACHTUNG! Pfosten sind nicht im Lieferumfang enthalten – passende Pfosten und Zubehör finden Sie ab Seite 120.

GroJaBasicLine

Schmal



PVC

kein
Streicheneinfache
MontageSteck-
systemMade in
Germany

Bewährte Qualität im edlen Look

Mit schmalen Füllungen

Der GroJaBasicLine PVC-Steckzaun bietet Ihnen großen gestalterischen Freiraum. Das System ist auch in einer Variante erhältlich, die sein Erscheinungsbild leichter wirken lässt. Die Version „Schmal“ besteht pro Zaunelement aus 12 je 15 Zentimeter breiten Füllungen – statt aus sechs je 30 Zentimeter breiten Profilen. Die große Vielfalt an möglichen Dekoren macht die Auswahl für Sie noch umfangreicher. Und damit Sie lange Freude an Ihrem individuellen Sichtschutz haben, fertigen wir die Zaunelemente mit größter Sorgfalt in unserer eigenen Produktion aus langlebigem PVC (Kunststoff).

Eigenschaften

- Dezentere Füllungsgeometrie
- Bestehend aus 12 Füllungen (leicht zu kürzen)
- In 8 Dekoren erhältlich – weitere Sonderfarben auf Anfrage möglich
- Hergestellt in unserer Zaunmanufaktur in Ostfriesland
- Aus hochwertigem Kunststoff
- Mit Dekorfolie veredelt
- Designeinsätze aus Glas oder Aluminium
- Als 1- oder 2-flügeliges Tor erhältlich
- Tor-Rahmen aus Aluminium wahlweise in EV1 oder Anthrazit DB 703

GroJaBasicLine

Schmal

Lagerfarben



Lagerfarben

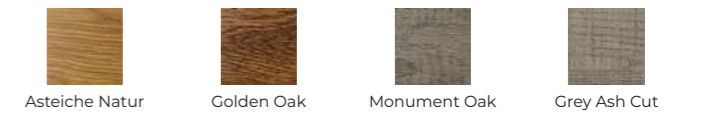

Standfester Sichtschutz mit mehr Leichtigkeit

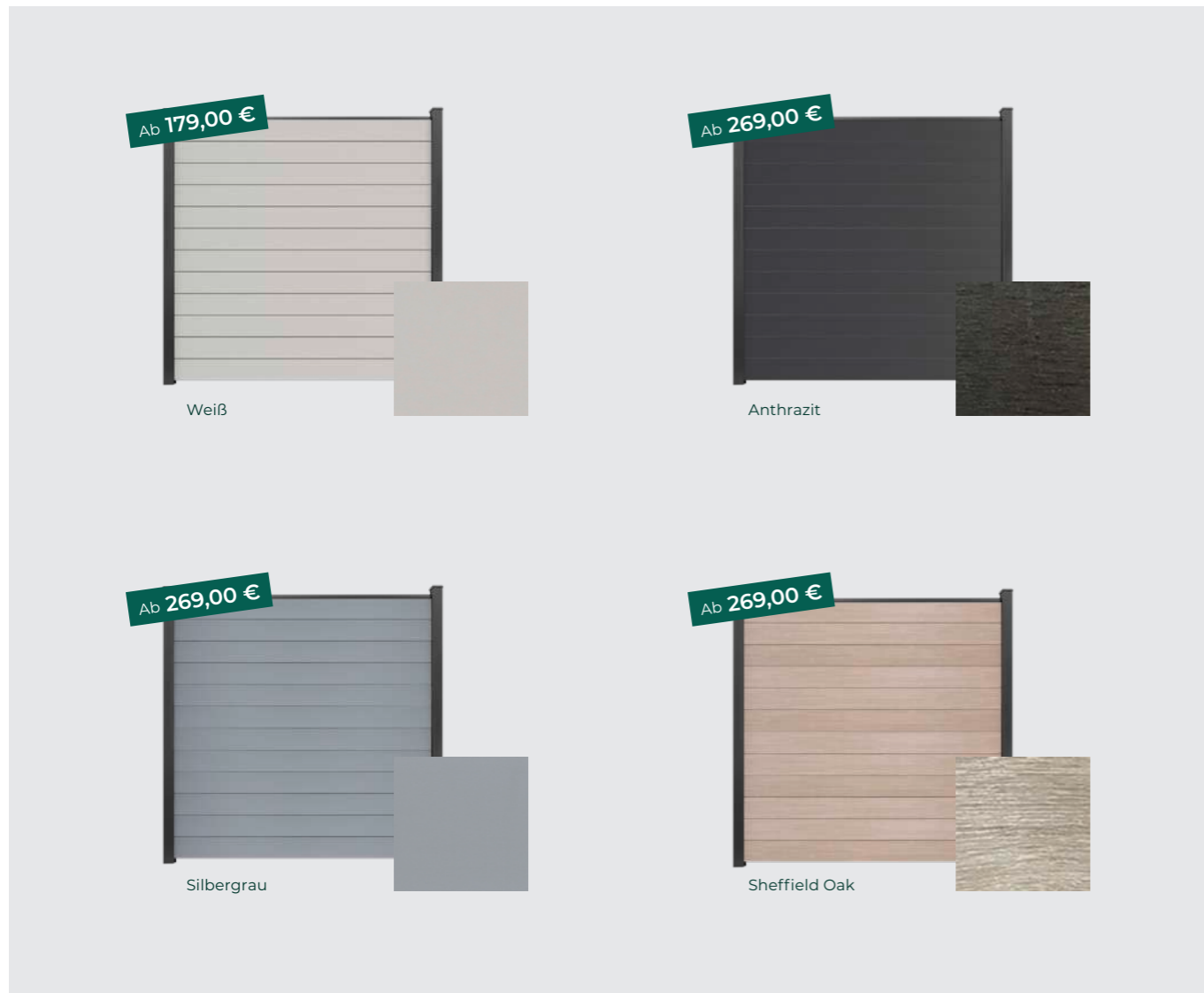

Set bestehend aus 12 Füllungen, 6 Stahlverstärkungen, Abschlussprofil (Anthrazit DB 703) und zwei Distanzstücken. **Ohne Pfosten**, folienverschweißt. **ACHTUNG!** Pfosten sind nicht im Lieferumfang enthalten – passende Pfosten und Zubehör finden Sie ab Seite 120.



Set bestehend aus 12 Füllungen, 6 Stahlverstärkungen, Abschlussprofil (Anthrazit DB 703) und zwei Distanzstücken. **Ohne Pfosten**, folienverschweißt. **ACHTUNG!** Pfosten sind nicht im Lieferumfang enthalten – passende Pfosten und Zubehör finden Sie ab Seite 120.

DER GARTENARCHITEKT®
Einfach gut planen mit der App oder
online auf konfigurator.groja.de

GroJaBasicLine

Schmal

Lagerfarben



Weiß



Anthrazit



Silbergrau



Sheffield Oak



Asteiche Natur



Golden Oak



Monument Oak



Grey Ash Cut

 <p>Made in Germany</p> <p>Maße 180 x 180 x 1,9 cm</p>	<p>Quadratisch</p> <p>Bausatz bestehend aus 12 Füllungen, 6 Stahlverstärkungen, Abschlussprofil (Anthrazit DB 703) und zwei Distanzstücken. Ohne Pfosten, folienverschweißt.</p>	<p>179,00 € 21071 54003 00121</p>	<p>269,00 € 21071 54003 00321</p>	<p>269,00 € 21071 54003 00421</p>	<p>269,00 € 21071 54003 08121</p>	<p>269,00 € 21071 54003 07821</p>	<p>269,00 € 21071 54003 00521</p>	<p>269,00 € 21071 54003 08321</p>	<p>269,00 € 21071 54003 08521</p>

 <p>Made in Germany</p> <p>Maße 100 x 180 cm</p>	<p>Tor 1-flügelig, Universal-DIN, Alu-Rahmen EV1</p> <p>875,00 € 21071 54004 00008</p>	<p>875,00 € 21071 54004 00001</p>	<p>875,00 € 21071 54004 00002</p>	<p>875,00 € 21071 54004 00005</p>	<p>875,00 € 21071 54004 00004</p>	<p>875,00 € 21071 54004 00003</p>	<p>875,00 € 21071 54004 00006</p>	<p>875,00 € 21071 54004 00007</p>
	<p>Tor 1-flügelig, Universal-DIN, Alu-Rahmen Anthrazit DB 703</p> <p>875,00 € 21071 54006 00008</p> <p>Sondertore auf Anfrage erhältlich. Sondermaß max. 150 x 180 cm.</p>	<p>875,00 € 21071 54006 00001</p>	<p>875,00 € 21071 54006 00002</p>	<p>875,00 € 21071 54006 00005</p>	<p>875,00 € 21071 54006 00004</p>	<p>875,00 € 21071 54006 00003</p>	<p>875,00 € 21071 54006 00006</p>	<p>875,00 € 21071 54006 00007</p>

WICHTIG: Torpfosten (BPC-Torpfosten 10 x 10 cm oder Alu-Torpfosten 9 x 9 x 0,5 cm) verwenden! Inkl. Bänder, Schließblech, Schloss und Griff.
 Alle 1-flügeligen Tore werden mit 3D-Band ausgeliefert.

 <p>Made in Germany</p> <p>Maße 300 x 180 cm</p>	<p>Tor 2-flügelig, DIN rechts, Alu-Rahmen EV1</p> <p>2695,00 € 21071 54004 00038</p>	<p>2695,00 € 21071 54004 00031</p>	<p>2695,00 € 21071 54004 00032</p>	<p>2695,00 € 21071 54004 00035</p>	<p>2695,00 € 21071 54004 00034</p>	<p>2695,00 € 21071 54004 00033</p>	<p>2695,00 € 21071 54004 00036</p>	<p>2695,00 € 21071 54004 00037</p>
	<p>Tor 2-flügelig, DIN links, Alu-Rahmen EV1</p> <p>2695,00 € 21071 54004 00058</p>	<p>2695,00 € 21071 54004 00051</p>	<p>2695,00 € 21071 54004 00052</p>	<p>2695,00 € 21071 54004 00055</p>	<p>2695,00 € 21071 54004 00054</p>	<p>2695,00 € 21071 54004 00053</p>	<p>2695,00 € 21071 54004 00056</p>	<p>2695,00 € 21071 54004 00057</p>
	<p>Tor 2-flügelig, DIN rechts, Alu-Rahmen Anthrazit DB 703</p> <p>2695,00 € 21071 54004 00048</p>	<p>2695,00 € 21071 54004 00041</p>	<p>2695,00 € 21071 54004 00042</p>	<p>2695,00 € 21071 54004 00045</p>	<p>2695,00 € 21071 54004 00044</p>	<p>2695,00 € 21071 54004 00043</p>	<p>2695,00 € 21071 54004 00046</p>	<p>2695,00 € 21071 54004 00047</p>
	<p>Tor 2-flügelig, DIN links, Alu-Rahmen Anthrazit DB 703</p> <p>2695,00 € 21071 54004 00068</p>	<p>2695,00 € 21071 54004 00061</p>	<p>2695,00 € 21071 54004 00062</p>	<p>2695,00 € 21071 54004 00065</p>	<p>2695,00 € 21071 54004 00064</p>	<p>2695,00 € 21071 54004 00063</p>	<p>2695,00 € 21071 54004 00066</p>	<p>2695,00 € 21071 54004 00067</p>

WICHTIG: Bitte geben Sie bei der Bestellung die DIN-Richtung an! Zwei Torpfosten (BPC-Torpfosten 10 x 10 cm oder Alu-Torpfosten 9 x 9 x 0,5 cm) verwenden! Inkl. Bodenfeststeller, Auflaufstütze, Diagonalstrebe, Bänder, Schließblech, Schloss und Griff.
 Alle 2-flügeligen Tore werden mit 3D-Band ausgeliefert.

WICHTIG: Bitte beachten Sie, dass ein Flügel max. 150 cm breit gefertigt werden kann. Die Angabe der DIN-Richtung sowie die Angabe von Geh- und Standflügel sind zwingend erforderlich. Die Tore sind immer einwärts öffnend.

Bei der Tor-Montage ausreichend Luft beim Pfostenzwischenmaß für den Torbeschlag einplanen: bei Tor 1-flg. und Sondertor 4 cm – bei Tor 2-flg. 6,6 cm

 <p>Made in Germany</p> <p>Maße 180 x 15 x 1,9 cm</p>	<p>Einzelprofil</p> <p>22,95 € 21071 54001 00121</p>	<p>37,95 € 21071 54001 00321</p>	<p>37,95 € 21071 54001 00421</p>	<p>37,95 € 21071 54001 08121</p>	<p>37,95 € 21071 54001 07821</p>	<p>37,95 € 21071 54001 00521</p>	<p>37,95 € 21071 54001 08321</p>	<p>37,95 € 21071 54001 08521</p>
--	--	---	---	---	---	---	---	---

<p>Stahlverstärkung PVC-Steckzaun</p>  <p>Maße 1,5 x 1,5 x 0,15 cm Länge 178 cm</p>	<p>6er-Set, 178 cm lang</p> <p>Die Stahlverstärkungen sind im Bausatz enthalten. Erforderlich für eine höhere Windfestigkeit und bessere Statik. Falls die Stahlverstärkung nicht eingesetzt wird, entfällt der Anspruch auf Gewährleistung.</p>
<p>1 Set</p>	<p>29,95 € 21010 15151 51711</p>

ACHTUNG! Pfosten sind nicht im Lieferumfang enthalten – passende Pfosten und Zubehör finden Sie ab Seite 120.

GroJaBasicLine

Premium



PVC

kein
Streicheneinfache
MontageSteck-
systemMade in
Germany

Hier kommt mehr Stil ins Spiel

Mehr Vielfalt durch stilvolle Lisenen

Mit der Version „Premium“ toppt der GroJaBasicLine PVC-Steckzaun noch einmal seine eigene Gestaltungsvielfalt. Dafür sorgen die Lisenen – die schmalen, farblich abgesetzten Aluminium-Streben zwischen den Füllungen. Durch sie wird die Fläche des Zauns optisch gegliedert und erhält einen noch anspruchsvolleren Look. Zusammen mit der bereits breiten Auswahl an Farbtönen und Dekoren erweitert das den Spielraum für eine ganz individuelle Sichtschutzgestaltung.

Eigenschaften

- Edlere Füllungsgeometrie mit Lisenen
- Bestehend aus 6 Füllungen und 5 Lisenen (leicht zu kürzen)
- In 8 Dekoren erhältlich – weitere Sonderfarben auf Anfrage möglich
- Hergestellt in unserer Zaunmanufaktur in Ostfriesland
- Aus hochwertigem Kunststoff
- Mit Dekorfolie veredelt
- Als 1- oder 2-flügeliges Tor erhältlich
- Tor-Rahmen aus Aluminium wahlweise in EV1 oder Anthrazit DB 703



GroJaBasicLine

Premium

Lagerfarben



Lagerfarben

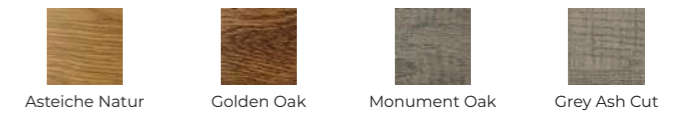

Größere Gestaltungsvielfalt bei edlerem Erscheinungsbild



i Bausatz bestehend aus 6 Füllungen, Lisenen, Abschlussprofil (Anthrazit DB 703) und 2 Distanzstücken. **Ohne Pfosten**, folienverschweißt.
ACHTUNG! Pfosten sind nicht im Lieferumfang enthalten – passende Pfosten und Zubehör finden Sie ab Seite 120.



i Bausatz bestehend aus 6 Füllungen, Lisenen, Abschlussprofil (Anthrazit DB 703) und 2 Distanzstücken. **Ohne Pfosten**, folienverschweißt.
ACHTUNG! Pfosten sind nicht im Lieferumfang enthalten – passende Pfosten und Zubehör finden Sie ab Seite 120.

DER GARTENARCHITEKT®
 Einfach gut planen mit der App oder
 online auf konfigurator.groja.de

GroJaBasicLine

Premium

Lagerfarben



Weiß



Anthrazit



Silbergrau



Sheffield Oak



Asteiche Natur



Golden Oak



Monument Oak



Grey Ash Cut

 <p>Made in Germany</p> <p>Maße 180 x 180 x 1,9 cm</p>	<p>Quadratisch</p> <p>Bausatz bestehend aus 6 Füllungen, Lisenen, Abschlussprofil (Anthrazit DB 703) und 2 Distanzstücken. Ohne Pfosten, folienverschweißt</p>	<p>219,00 € 21071 54003 00122</p>	<p>319,00 € 21071 54003 00322</p>	<p>319,00 € 21071 54003 00422</p>	<p>319,00 € 21071 54003 08122</p>	<p>319,00 € 21071 54003 07822</p>	<p>319,00 € 21071 54003 00522</p>	<p>319,00 € 21071 54003 08322</p>	<p>319,00 € 21071 54003 08522</p>

 <p>Made in Germany</p> <p>Maße 100 x 180 cm</p>	<p>Tor 1-flügelig, Universal-DIN, Alu-Rahmen EV1</p> <p>Tor 1-flügelig, Universal-DIN, Alu-Rahmen Anthrazit DB 703</p> <p>Sondertore auf Anfrage erhältlich. Sondermaß max. 150 x 180 cm.</p>	<p>899,00 € 21071 54005 00008</p>	<p>899,00 € 21071 54005 00001</p>	<p>899,00 € 21071 54005 00002</p>	<p>899,00 € 21071 54005 00003</p>	<p>899,00 € 21071 54005 00004</p>	<p>899,00 € 21071 54005 00005</p>	<p>899,00 € 21071 54005 00006</p>	<p>899,00 € 21071 54005 00007</p>
		<p>899,00 € 21071 54007 00008</p>	<p>899,00 € 21071 54007 00001</p>	<p>899,00 € 21071 54007 00002</p>	<p>899,00 € 21071 54007 00003</p>	<p>899,00 € 21071 54007 00004</p>	<p>899,00 € 21071 54007 00005</p>	<p>899,00 € 21071 54007 00006</p>	<p>899,00 € 21071 54007 00007</p>

WICHTIG: Torpfosten (BPC-Torpfosten 10 x 10 cm oder Alu-Torpfosten 9 x 9 x 0,5 cm) verwenden! Inkl. Bänder, Schließblech, Schloss und Griff.
 Alle 1-flügeligen Tore werden mit 3D-Band ausgeliefert.

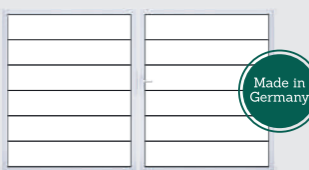
 <p>Made in Germany</p> <p>Maße 300 x 180 cm</p>	<p>Tor 2-flügelig, DIN rechts, Alu-Rahmen EV1</p> <p>Tor 2-flügelig, DIN links, Alu-Rahmen EV1</p> <p>Tor 2-flügelig, DIN rechts, Alu-Rahmen Anthrazit DB 703</p> <p>Tor 2-flügelig, DIN links, Alu-Rahmen Anthrazit DB 703</p>	<p>2799,00 € 21071 54005 00038</p>	<p>2799,00 € 21071 54005 00031</p>	<p>2799,00 € 21071 54005 00032</p>	<p>2799,00 € 21071 54005 00033</p>	<p>2799,00 € 21071 54005 00034</p>	<p>2799,00 € 21071 54005 00035</p>	<p>2799,00 € 21071 54005 00036</p>	<p>2799,00 € 21071 54005 00037</p>
		<p>2799,00 € 221071 54005 00058</p>	<p>2799,00 € 21071 54005 00051</p>	<p>2799,00 € 21071 54005 00052</p>	<p>2799,00 € 21071 54005 00053</p>	<p>2799,00 € 21071 54005 00054</p>	<p>2799,00 € 21071 54005 00055</p>	<p>2799,00 € 21071 54005 00056</p>	<p>2799,00 € 21071 54005 00057</p>
		<p>2799,00 € 21071 54005 00048</p>	<p>2799,00 € 21071 54005 00041</p>	<p>2799,00 € 21071 54005 00042</p>	<p>2799,00 € 21071 54005 00043</p>	<p>2799,00 € 21071 54005 00044</p>	<p>2799,00 € 21071 54005 00045</p>	<p>2799,00 € 21071 54005 00046</p>	<p>2799,00 € 21071 54005 00047</p>
		<p>2799,00 € 21071 54005 00068</p>	<p>2799,00 € 21071 54005 00061</p>	<p>2799,00 € 21071 54005 00062</p>	<p>2799,00 € 21071 54005 00063</p>	<p>2799,00 € 21071 54005 00064</p>	<p>2799,00 € 21071 54005 00065</p>	<p>2799,00 € 21071 54005 00066</p>	<p>2799,00 € 21071 54005 00067</p>

WICHTIG: Bitte geben Sie bei der Bestellung die DIN-Richtung an! Zwei Torpfosten (BPC-Torpfosten 10 x 10 cm oder Alu-Torpfosten 9 x 9 x 0,5 cm) verwenden! Inkl. Bodenfeststeller, Auflaufstütze, Diagonalstrebe, Bänder, Schließblech, Schloss und Griff.
 Alle 2-flügeligen Tore werden mit 3D-Band ausgeliefert.

WICHTIG: Bitte beachten Sie, dass ein Flügel max. 150 cm breit gefertigt werden kann. Die Angabe der DIN-Richtung sowie die Angabe von Geh- und Standflügel sind zwingend erforderlich. Die Tore sind immer einwärts öffnend.

Bei der Tor-Montage ausreichend Luft beim Pfostenzwischenmaß für den Torbeschlag einplanen: bei Tor 1-flg. und Sondertor 4 cm – bei Tor 2-flg. 6,6 cm.

 <p>Made in Germany</p> <p>Maße 180 x 28,4 x 1,9 cm</p>	<p>Einzelprofil</p>	<p>32,95 € 21071 54001 00122</p>	<p>54,95 € 21071 54001 00322</p>	<p>54,95 € 21071 54001 00422</p>	<p>54,95 € 21071 54001 08122</p>	<p>54,95 € 21071 54001 07822</p>	<p>54,95 € 21071 54001 00522</p>	<p>54,95 € 21071 54001 08322</p>	<p>54,95 € 21071 54001 08522</p>

ACHTUNG! Pfosten sind nicht im Lieferumfang enthalten – passende Pfosten und Zubehör finden Sie ab Seite 120.



Individuelle Farbgestaltung gewünscht?

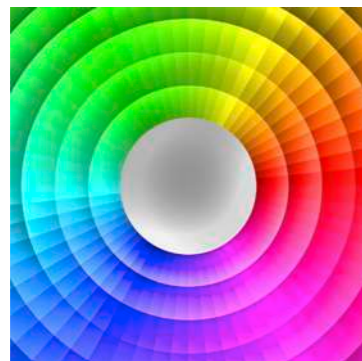

Grenzenlose Möglichkeiten

Sollten Sie die individuelle Farbgestaltung an Ihrem Haus wieder aufnehmen wollen oder auch nur Akzente setzen, dann können wir Ihren Wünschen und Farbvorstellungen gerecht werden. Das System GroJaBasicLine kann in einer großen Anzahl von Farben auch auf Wunsch produziert werden. Fragen Sie dazu gerne Ihren Fachhändler.

*Frischer Wind in vertrauter Umgebung.
Ganz individuell in vielen unterschiedlichen
Farben, für einzelne Akzente oder auch
als ganze Elemente.*

Dezente Akzente setzen

So einfach können Sie nach einer Sanierung, einer Garten-umgestaltung oder auch bei Ihrem Neubau mehr Modernität zum Ausdruck bringen oder auch Kontraste setzen.

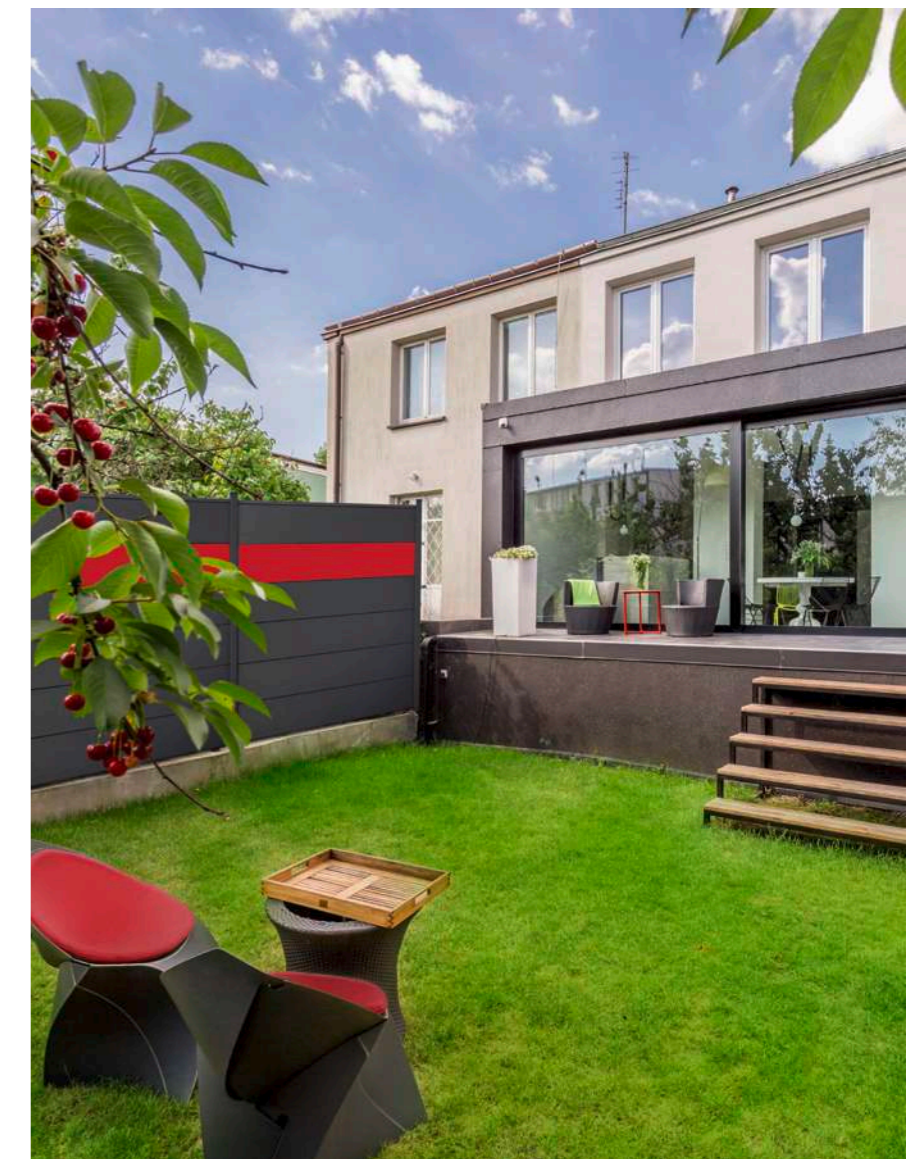

GroJaBasicLine

Nova



PVC



Alu

einfache
Montage

Pflegeleicht

Made in
Germany

Schöne Optik im edlen Rahmen

Sichtschutz in Holzoptik

Standfest und geradlinig hält der GroJaBasicLine Nova Blicke und Wind von ihrem geschützten privaten Bereich fern. Dass er dabei eine äußerst ansprechende Figur macht, liegt an den ursprünglich wirkenden Kunststofffüllungen, wahlweise in drei Farbvarianten. Kombiniert mit einem anthrazitfarbigen Aluminiumrahmen ergibt sich ein sehr eigenständiges Design. Und die Fertigbauweise der Zaunmodule vereinfacht die Montage des Zaunsystems.

Eigenschaften

- Verbreiterte Füllungsgeometrie bestehend aus 6 Füllungen
- In 3 Dekorfarben erhältlich
- Hergestellt in unserer Zaunmanufaktur in Ostfriesland
- Aus hochwertigem Kunststoff
- Als 1- oder 2-flügeliges Tor erhältlich
- Rahmen aus Aluminium in Anthrazit DB 703
- Modernes Design: standhaft und pflegeleicht



Anthrazit



Monument Oak



Grey Ash Cut



Ab **399,00 €**

Anthrazit
Rahmen Anthrazit DB 703



Ab **399,00 €**

Monument Oak
Rahmen Anthrazit DB 703



Ab **399,00 €**

Grey Ash Cut
Rahmen Anthrazit DB 703

DER GARTENARCHITEKT®
Einfach gut planen mit der App oder
online auf konfigurator.groja.de

! ACHTUNG! Pfosten und Befestigung sind nicht im Lieferumfang enthalten – passende Pfosten und Zubehör finden Sie ab Seite 120.

 Maße 180 x 180 x 4 cm	Quadratisch	399,00 € 21071 72700 00002	399,00 € 21071 72700 00001	399,00 € 21071 72700 00003
	Zaunelement Sondermaß von 30 x 180 cm bis max. 180 x 180 cm möglich	499,00 € 21071 72700 00302	499,00 € 21071 72700 00301	499,00 € 21071 72700 00303
 Maße 100 x 180 cm	Tor 1-flügelig, Universal-DIN Alu-Rahmen Anthrazit DB 703	875,00 € 21071 72700 01002	875,00 € 21071 72700 01001	875,00 € 21071 72700 01003
	Tor Sondermaß, Universal-DIN* Alu-Rahmen Anthrazit DB 703	1395,00 € 21071 72700 01102	1395,00 € 21071 72700 01101	1395,00 € 21071 72700 01103

! WICHTIG: Torpfosten (6 x 6 cm Alu-Torpfosten) verwenden! Inkl. Bänder, Schließblech, Schloss und Griff. * Sondermaß max. 150 x 180 cm
 Alle 1-flügeligen Tore werden mit 3D-Band ausgeliefert.

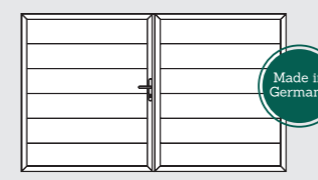
 Maximalmaß 300 x 180 cm	Tor 2-flügelig, DIN rechts, mit Alu-Rahmen Anthrazit DB 703	2695,00 € 21071 72700 02102	2695,00 € 21071 72700 02101	2695,00 € 21071 72700 02103
	Tor 2-flügelig, DIN links, mit Alu-Rahmen Anthrazit DB 703	2695,00 € 21071 72700 02202	2695,00 € 21071 72700 02201	2695,00 € 21071 72700 02203

! WICHTIG: Torpfosten (6 x 6 cm Alu-Torpfosten) verwenden! Inkl. Bänder, Schließblech, Schloss und Griff.
 Alle 2-flügeligen Tore werden mit 3D-Band ausgeliefert.
 Bei der Tor-Montage ausreichend Luft beim Pfostenzwischenmaß für den Torbeschlag einplanen: bei Tor 1-flg. und Sondertor 4 cm – bei Tor 2-flg. 6,6 cm.



GroJaBasicLine Nova Anthrazit

GroJaSolid



BPC

kein
Streicheneinfache
MontageSteck-
system

nachhaltig

Ein System voll individueller Gestaltungs- ideen

Einfach, beständig und leicht

Modern und vielfältig: Bestehend aus nachhaltigem BPC besteht der GroJaSolid Steckzaun durch ein elegantes Exterieur und überzeugt durch seine Pflegeleichtigkeit und Strapazierfähigkeit. Das klassische Steckzaunsystem bietet durch die große Farbauswahl und das leicht zu bearbeitende Material nahezu unbegrenzte Kombinationsmöglichkeiten. Mit üblichen Holzbearbeitungswerkzeugen lassen sich die Elemente auf jedes gewünschte Maß kürzen und garantieren einen großen Gestaltungsvorteil.

Eigenschaften

- Bestehend aus 12 Füllungen (leicht zu kürzen)
- In 8 Dekorfarben erhältlich
- Beidseitig gleiche Optik
- Stecksystem in verschiedenen Modellvarianten
- Designeinsätze aus Glas oder Aluminium
- Als 1- oder 2-flügeliges Tor erhältlich
- Tor-Rahmen aus Aluminium wahlweise in EV1 oder Anthrazit DB 703

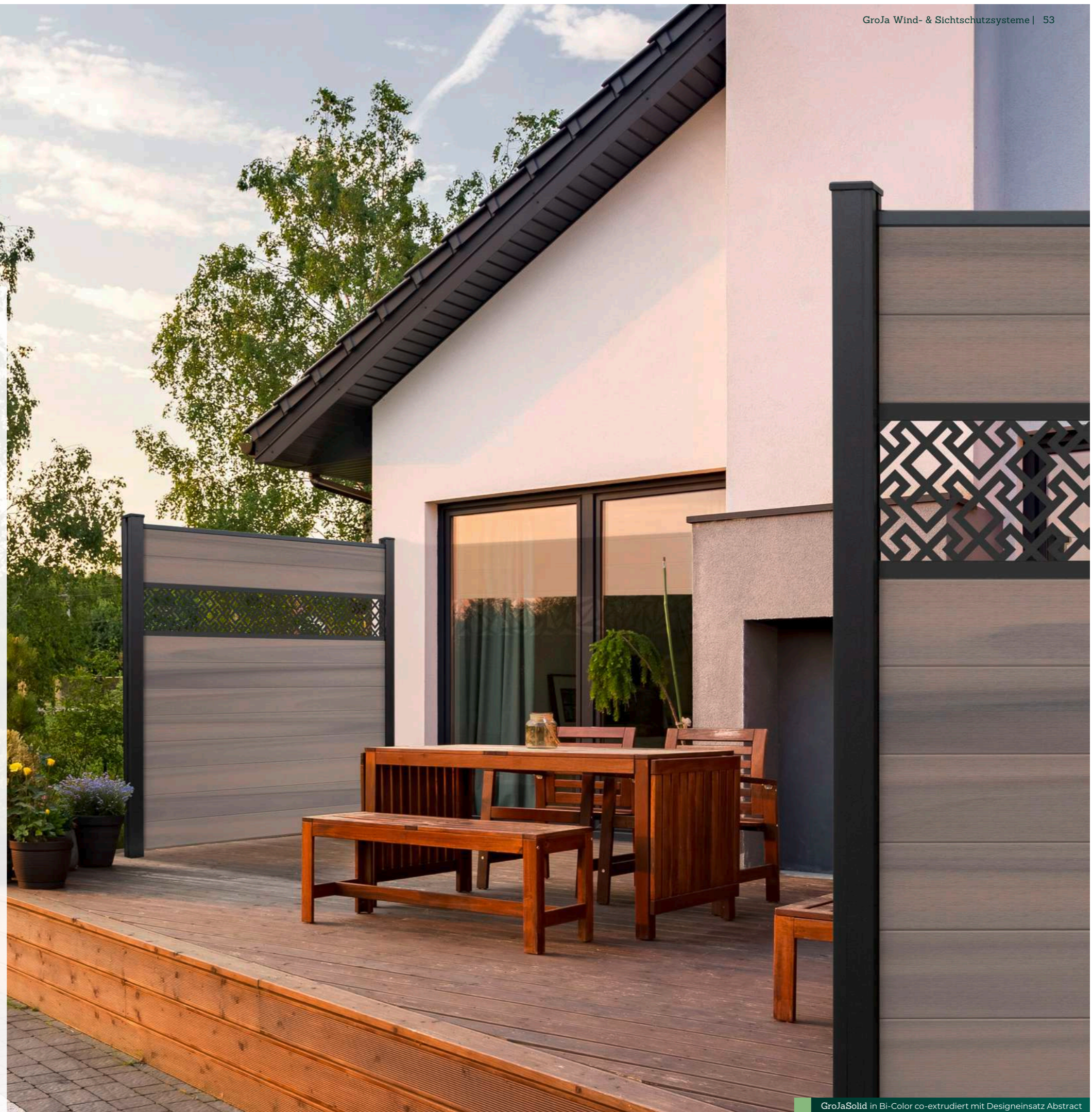

GroJaSolid

Standardfarben

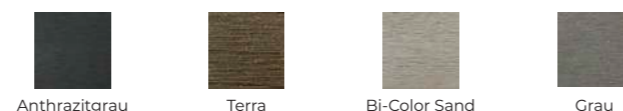

Exklusivfarben★



Viele Kombinationsmöglichkeiten und das richtige Element für Ihren Baustil



Set bestehend aus 12 Füllungen inkl. Abschlussprofil (Anthrazit DB 703) und Distanzstück-Set, kartonverpackt. **ACHTUNG!** Pfosten sind nicht im Lieferumfang enthalten – passende Pfosten und Zubehör finden Sie ab Seite 120.

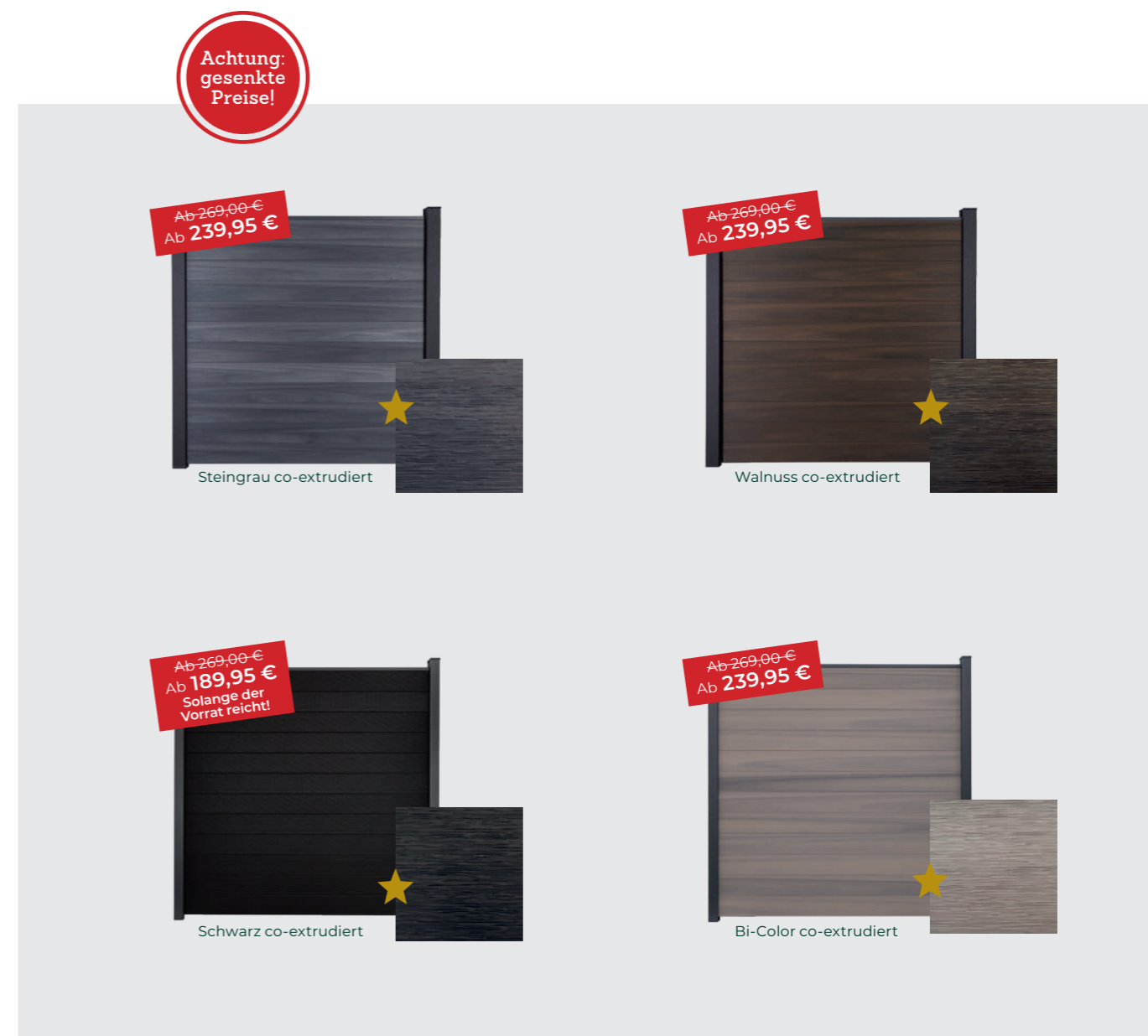

Set bestehend aus 12 Füllungen inkl. Abschlussprofil (Anthrazit DB 703) und Distanzstück-Set, kartonverpackt. **ACHTUNG!** Pfosten sind nicht im Lieferumfang enthalten – passende Pfosten und Zubehör finden Sie ab Seite 120.

DER GARTENARCHITEKT®
Einfach gut planen mit der App oder online auf konfigurator.groja.de

Die nicht genutzte Nut am Steckzaunpfosten können Sie einfach mit der GroJaGlow LED-Lichtleiste verschließen.

Gut zu wissen★

Die co-extrudierten Nut- und Federprofile bestehen aus einem BPC-Kern und einer Schutz-Ummantelung aus Kunststoff. Dadurch sind sie unempfindlicher gegen Flecken und Verschmutzung.

GroJaSolid

Standardfarben



Achtung: gesenkte Preise!

 Maße 180 x 180 x 1,9 cm	Bausatz aus 12 Füllungen inkl. Abschlussprofil (Anthrazit DB 703) und Distanzstück-Set, ohne Pfosten, kartonverpackt	Quadratisch 225,00 € 209,95 € 21071 71536 00010	225,00 € 209,95 € 21071 71119 10010	225,00 € 209,95 € 21071 71411 00010	225,00 € 209,95 € 21071 71576 00010
		Anthrazitgrau	Terra	Bi-Color Sand	Grau

 Maße 180 x 180 x 1,9 cm	inkl. Designeinsatz Glas satiniert Quadratisch 349,00 € 21071 71219 50023	349,00 € 21071 71118 50023	349,00 € 21071 71535 00023	349,00 € 21071 71575 00023
	inkl. Designeinsatz Glas satinierte Streifen Quadratisch 349,00 € 21071 71219 60000	349,00 € 21071 71118 30000	349,00 € 21071 71430 00000	349,00 € 21071 71573 00000
	inkl. Designeinsatz Triangle Quadratisch 349,00 € 21071 71219 80050	349,00 € 21071 71118 50050	349,00 € 21071 71450 00050	349,00 € 21071 71575 00050
	inkl. Designeinsatz Cube Quadratisch 349,00 € 21071 71219 80051	349,00 € 21071 71118 50051	349,00 € 21071 71450 00051	349,00 € 21071 71575 00051
	inkl. Designeinsatz Mesh Quadratisch 349,00 € 21071 71219 80052	349,00 € 21071 71118 50052	349,00 € 21071 71450 00052	349,00 € 21071 71575 00052
	inkl. Designeinsatz Abstract Quadratisch 349,00 € 21071 71219 80053	349,00 € 21071 71118 50053	349,00 € 21071 71450 00053	349,00 € 21071 71575 00053
	inkl. Designeinsatz Leafs Quadratisch 349,00 € 21071 71219 80054	349,00 € 21071 71118 50054	349,00 € 21071 71450 00054	349,00 € 21071 71575 00054
	inkl. Designeinsatz Oriental Quadratisch 349,00 € 21071 71219 80055	349,00 € 21071 71118 50055	349,00 € 21071 71450 00055	349,00 € 21071 71575 00055
	inkl. Designeinsatz Lines Quadratisch 349,00 € 21071 71219 80056	349,00 € 21071 71118 50056	349,00 € 21071 71450 00056	349,00 € 21071 71575 00056
Bausatz aus 10 Füllungen inkl. Adapterleisten und Abschlussprofil (Anthrazit DB 703), Designeinsatz (30 cm) und Distanzstück-Set, ohne Pfosten, kartonverpackt				

 Maße 90 x 180/90 x 1,9 cm	Schräg 195,00 € 21071 71536 60010	195,00 € 21071 71119 60010	195,00 € 21071 71460 00010	195,00 € 21071 71576 60010
	Bausatz aus 12 Füllungen inkl. Abschlussprofil (Anthrazit DB 703) und Distanzstück-Set, ohne Pfosten, kartonverpackt			

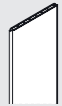
 Maße 180 x 15 x 1,9 cm	Einzelprofil 24,95 € 21071 71530 00000	24,95 € 21071 71118 00001	24,95 € 21071 71400 00000	24,95 € 21071 71560 00000
---	---	------------------------------	------------------------------	------------------------------

ACHTUNG! Pfosten sind nicht im Lieferumfang enthalten – passende Pfosten und Zubehör finden Sie ab Seite 120.

Verkauf aller Artikel ohne Deko. Farbabweichungen sind drucktechnisch bedingt.

(Alle Preise in Euro inkl. der gesetzl. MwSt.)

Standardfarben

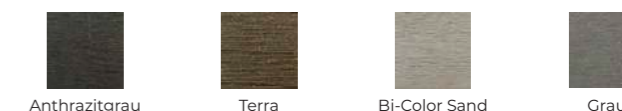

 Maße 100 x 180 cm	Tor 1-flügelig, Alu-Rahmen EV1 699,00 € 21071 72341 00005	699,00 € 21071 72340 00007	699,00 € 21071 72340 00004	699,00 € 21071 72341 00004
	Tor 1-flügelig, Alu-Rahmen Anthrazit DB 703 749,00 € 21071 72341 00305	749,00 € 21071 72340 00307	749,00 € 21071 72340 00304	749,00 € 21071 72341 00304
	Tor Sondermaß* mit Alu-Rahmen EV1 1095,00 € 21071 72341 00505	1095,00 € 21071 72340 00507	1095,00 € 21071 72340 00504	1095,00 € 21071 72341 00504
	Tor Sondermaß* mit Alu-Rahmen Anthrazit DB 703 1295,00 € 21071 72341 00405	1295,00 € 21071 72340 00407	1295,00 € 21071 72340 00404	1295,00 € 21071 72341 00404

WICHTIG: Torpfosten (BPC-Torpfosten 10 x 10 cm oder Alu-Torpfosten 9 x 9 x 0,5 cm) verwenden! Inkl. Bänder, Schließblech, Schloss und Griff. * Sondermaß max. 150 x 180 cm

Alle 1-flügeligen Tore werden mit 3D-Band ausgeliefert.

 Maße 300 x 180 cm	Tor 2-flügelig, DIN rechts, Alu-Rahmen EV1 1895,00 € 21071 72341 00510	1895,00 € 21071 72341 00530	1895,00 € 21071 72341 00550	1895,00 € 21071 72341 00570
	Tor 2-flügelig, DIN links, Alu-Rahmen EV1 1895,00 € 21071 72341 00520	1895,00 € 21071 72341 00540	1895,00 € 21071 72341 00560	1895,00 € 21071 72341 00580
	Tor 2-flügelig, DIN rechts, Alu-Rahmen Anthrazit DB 703 2195,00 € 21071 72341 00670	2195,00 € 21071 72341 00690	2195,00 € 21071 72341 00710	2195,00 € 21071 72341 00730
	Tor 2-flügelig, DIN links, Alu-Rahmen Anthrazit DB 703 2195,00 € 21071 72341 00680	2195,00 € 21071 72341 00700	2195,00 € 21071 72341 00720	2195,00 € 21071 72341 00740

WICHTIG: Bitte geben Sie bei der Bestellung die DIN-Richtung an! Zwei Torpfosten (BPC-Torpfosten 10 x 10 cm oder Alu-Torpfosten 9 x 9 x 0,5 cm) verwenden! Inkl. Bodenfeststeller, Auflaufstütze, Diagonalstrebe, Bänder, Schließblech, Schloss und Griff.

Bitte beachten Sie, dass ein Flügel max. 150 cm breit gefertigt werden kann. Die Angabe der DIN-Richtung sowie die Angabe von Geh- und Standflügel sind zwingend erforderlich. Die Tore sind immer einwärts öffnend.

Alle 2-flügeligen Tore werden mit 3D-Band ausgeliefert.

Bei der Tor-Montage ausreichend Luft beim Pfostenzwischenmaß für den Torbeschlag einplanen: bei Tor 1-flg. und Sondertor 4 cm – bei Tor 2-flg. 6,6 cm.



Anthrazitgrau Pfosten Anthrazitgrau, Abschlussprofil Anthrazit DB 703
Terra Pfosten Terra, Abschlussprofil Anthrazit DB 703
Bi-Color Sand Pfosten Anthrazitgrau, Abschlussprofil Anthrazit DB 703
Grau Pfosten Anthrazitgrau, Abschlussprofil Anthrazit DB 703

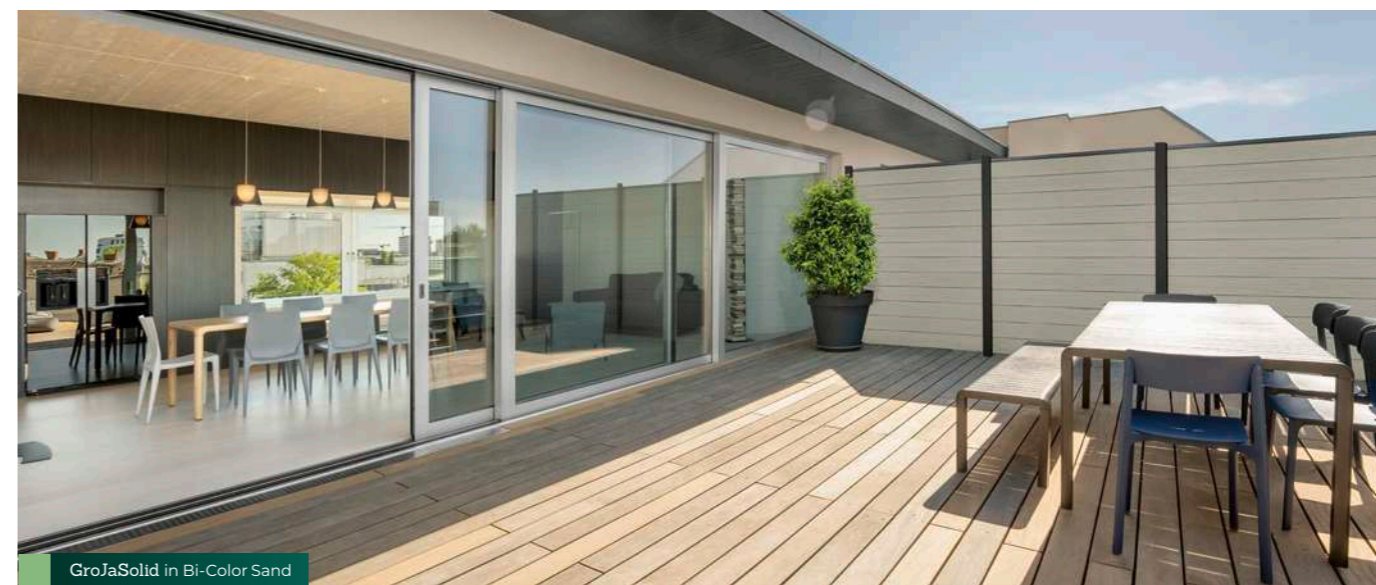

GroJaSolid in Bi-Color Sand

Verkauf aller Artikel ohne Deko. Farbabweichungen sind drucktechnisch bedingt.

(Alle Preise in Euro inkl. der gesetzl. MwSt.)

GroJaSolid

Achtung: gesenkte Preise!

Exklusivfarben★



 Maße 180 x 180 x 1,9 cm Bausatz aus 12 Füllungen inkl. Abschlussprofil (Anthrazit DB 703) und Distanzstück-Set, ohne Pfosten, kartonverpackt	Quadratisch	269,00 € 239,95 €	269,00 € 239,95 €	269,00 € 189,95 €	269,00 € 239,95 €
		21071 71526 00010	21071 71516 00010	21071 71566 00010	21071 71556 00010

 Maße 180 x 180 x 1,9 cm Bausatz aus 10 Füllungen inkl. Adapterleisten und Abschlussprofil (Anthrazit DB 703), Designersatz (30 cm) und Distanzstück-Set, ohne Pfosten, kartonverpackt	Quadratisch inkl. Designersatz Glas satiniert	409,00 € 21071 71525 00023	409,00 € 21071 71515 00023	409,00 € 21071 71545 00023	409,00 € 21071 71535 00023
	Quadratisch inkl. Designersatz Glas satinierte Streifen	409,00 € 21071 71523 00000	409,00 € 21071 71513 00000	409,00 € 21071 71543 00000	409,00 € 21071 71533 00000
	Quadratisch inkl. Designersatz Triangle	409,00 € 21071 71525 00050	409,00 € 21071 71515 00050	409,00 € 21071 71545 00050	409,00 € 21071 71535 00050
	Quadratisch inkl. Designersatz Cube	409,00 € 21071 71525 00051	409,00 € 21071 71515 00051	409,00 € 2107 171545 00051	409,00 € 21071 71535 00051
	Quadratisch inkl. Designersatz Mesh	409,00 € 21071 71525 00052	409,00 € 21071 71515 00052	409,00 € 21071 71545 00052	409,00 € 21071 71535 00052
	Quadratisch inkl. Designersatz Abstract	409,00 € 21071 71525 00053	409,00 € 21071 71515 00053	409,00 € 21071 71545 00053	409,00 € 21071 71535 00053
	Quadratisch inkl. Designersatz Leafs	409,00 € 21071 71525 00054	409,00 € 21071 7151 500054	409,00 € 21071 71545 00054	409,00 € 21071 71535 00054
	Quadratisch inkl. Designersatz Oriental	409,00 € 21071 71525 00055	409,00 € 21071 71515 00055	409,00 € 21071 71545 00055	409,00 € 21071 71535 00055
Quadratisch inkl. Designersatz Lines	409,00 € 21071 71525 00056	409,00 € 21071 71515 00056	409,00 € 21071 71545 00056	409,00 € 21071 71535 00056	

 Maße 90 x 180/90 x 1,9 cm Bausatz aus 12 Füllungen inkl. Abschlussprofil (Anthrazit DB 703) und Distanzstück-Set, ohne Pfosten, kartonverpackt	Schräg	225,00 € 21071 71529 20010	225,00 € 21071 71519 20010	225,00 € 21071 71549 20010	225,00 € 21071 71539 20010

 Maße 180 x 15 x 1,9 cm	Einzelprofil	32,95 € 21071 71520 00000	32,95 € 21071 71510 00000	32,95 € 21071 71550 00000	32,95 € 21071 71540 00000

ACHTUNG! Pfosten sind nicht im Lieferumfang enthalten – passende Pfosten und Zubehör finden Sie ab Seite 120.

Verkauf aller Artikel ohne Deko. Farbabweichungen sind drucktechnisch bedingt.

(Alle Preise in Euro inkl. der gesetzl. MwSt.)

Exklusivfarben★



 Maße 100 x 180 cm Made in Germany	Tor 1-flügelig, Alu-Rahmen EV1	699,00 € 21071 72340 00006	699,00 € 21071 72340 00008	699,00 € 21071 72341 00002	699,00 € 21071 72341 00003
	Tor 1-flügelig, Alu-Rahmen Anthrazit DB 703	749,00 € 21071 72340 00306	749,00 € 21071 72340 00308	749,00 € 21071 72341 00302	749,00 € 21071 72341 00303
	Tor Sondermaß* mit Alu-Rahmen EV1	1095,00 € 21071 72340 00506	1095,00 € 21071 72340 00508	1095,00 € 21071 72341 00502	1095,00 € 21071 72341 00503
	Tor Sondermaß* mit Alu-Rahmen Anthrazit DB 703	1295,00 € 21071 72340 00406	1295,00 € 21071 72340 00408	1295,00 € 21071 72341 00402	1295,00 € 21071 72341 00403

WICHTIG: Torpfosten (BPC-Torpfosten 10 x 10 cm oder Alu-Torpfosten 9 x 9 x 0,5 cm) verwenden! Inkl. Bänder, Schließblech, Schloss und Griff. * Sondermaß max. 150 x 180 cm
 Alle 1-flügeligen Tore werden mit 3D-Band ausgeliefert.

 Maße 300 x 180 cm Made in Germany	Tor 2-flügelig, DIN rechts, Alu-Rahmen EV1	1895,00 € 21071 72341 00610	1895,00 € 21071 72341 00590	1895,00 € 21071 72341 00650	1895,00 € 21071 72341 00630
	Tor 2-flügelig, DIN links, Alu-Rahmen EV1	1895,00 € 21071 72341 00620	1895,00 € 21071 72341 00600	1895,00 € 21071 72341 00660	1895,00 € 21071 72341 00640
	Tor 2-flügelig, DIN rechts, Alu-Rahmen Anthrazit DB 703	2195,00 € 21071 72341 00770	2195,00 € 21071 72341 00750	2195,00 € 21071 72341 00810	2195,00 € 21071 72341 00790
	Tor 2-flügelig, DIN links, Alu-Rahmen Anthrazit DB 703	2195,00 € 21071 72341 00780	2195,00 € 21071 72341 00760	2195,00 € 21071 72341 00820	2195,00 € 21071 72341 00800

WICHTIG: Bitte geben Sie bei der Bestellung die DIN-Richtung an! Zwei Torpfosten (BPC-Torpfosten 10 x 10 cm oder Alu-Torpfosten 9 x 9 x 0,5 cm) verwenden! Inkl. Bodenfeststeller, Auflaufstütze, Diagonalstrebe, Bänder, Schließblech, Schloss und Griff. Bitte beachten Sie, dass ein Flügel max. 150 cm breit gefertigt werden kann. Die Angabe der DIN-Richtung sowie die Angabe von Geh- und Standflügel sind zwingend erforderlich. Die Tore sind immer einwärts öffnend.
 Alle 2-flügeligen Tore werden mit 3D-Band ausgeliefert.
 Bei der Tor-Montage ausreichend Luft beim Pfostenzwischenmaß für den Torbeschlag einplanen: bei Tor 1-flg. und Sondertor 4 cm – bei Tor 2-flg. 6,6 cm.



Steingrau co-extrudiert
Pfosten Anthrazitgrau, Abschlussprofil Anthrazit DB 703

Walnuss co-extrudiert
Pfosten Anthrazitgrau, Abschlussprofil Anthrazit DB 703

Schwarz co-extrudiert
Pfosten Anthrazitgrau, Abschlussprofil Anthrazit DB 703

Bi-Color co-extrudiert
Pfosten Anthrazitgrau, Abschlussprofil Anthrazit DB 703

Gut zu wissen★

Die co-extrudierten Nut- und Federprofile bestehen aus einem BPC-Kern und einer Schutz-Ummantelung aus Kunststoff. Dadurch sind sie unempfindlicher gegen Flecken und hartnäckige Verschmutzungen.

Unsere Auswahl an Pfosten

Sie haben die Wahl zwischen dem BPC-Pfosten 10 x 10 und den Alu-Pfosten 7 x 7 oder 9 x 9, jeweils in verschiedenen Längen und Farben. Seit 2022 ist der variable Eckpfosten aus Aluminium im Sortiment. Winkel zwischen 90 und 180 Grad können damit stufenlos eingestellt werden. Entscheiden Sie, welcher Pfosten perfekt zu Ihnen und Ihrem neuen Sichtschutz passt. **Passende Pfosten und weiteres Zubehör finden Sie ab Seite 120.**



Verkauf aller Artikel ohne Deko. Farbabweichungen sind drucktechnisch bedingt.

(Alle Preise in Euro inkl. der gesetzl. MwSt.)

GroJaSolid Grande



BPC

kein
Streicheneinfache
MontageSteck-
system

nachhaltig

Großartige Füllung für optimale Wirkung

Weniger ist mehr

Modern texturiert: Durch die breitere Füllungsgeometrie wird GroJaSolid Grande zu einem echten Hingucker im Garten. Die moderne Optik kommt besonders in der co-extrudierten Variante zur Geltung, denn die Ummantelung ist nicht nur optisch modern, sondern auch unempfindlicher gegen Witte-rungseinflüsse und Verschmutzungen. Die Steckzaunpfosten der Solid-Familie lassen sich mit der LED-Lichtleiste für eine entspannende Beleuchtung kombinieren.

Eigenschaften

- Verbreiterte Füllungsgeometrie bestehend aus 7 Füllungen (leicht zu kürzen)
- In 6 Dekorfarben erhältlich
- Beidseitig gleiche Optik
- Stecksystem in verschiedenen Modellvarianten
- Designeinsätze aus Glas oder Aluminium
- Als 1- oder 2-flügeliges Tor erhältlich
- Tor-Rahmen aus Aluminium wahlweise in EV1 oder Anthrazit DB 703



GroJaSolid Grande

Standardfarben

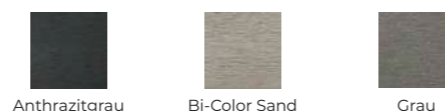

Exklusivfarben★



Unbegrenzte Kombinationsmöglichkeiten und für jedes Zuhause das richtige Element

Anthrazitgrau

Bi-Color Sand

Grau

Tipp
Die nicht genutzte Nut am Steckzaunpfosten können Sie einfach mit der GroJaGlow LED-Lichtleiste verschließen.

Set bestehend aus 7 Füllungen inkl. Abschlussprofil (Anthrazit DB 703) und Distanzstück-Set, **ohne Pfosten**, kartonverpackt.
ACHTUNG! Pfosten sind nicht im Lieferumfang enthalten – passende Pfosten und Zubehör finden Sie ab Seite 120.

Gut zu wissen★

Die co-extrudierten Nut- und Federprofile bestehen aus einem BPC-Kern und einer Schutz-Ummantelung aus Kunststoff. Dadurch sind sie unempfindlicher gegen Flecken und hartnäckige Verschmutzungen.

Achtung: gesenkte Preise!

Steingrau co-extrudiert

Walnuss co-extrudiert

Bi-Color co-extrudiert

Set bestehend aus 7 Füllungen inkl. Abschlussprofil (Anthrazit DB 703) und Distanzstück-Set, **ohne Pfosten**, kartonverpackt.
ACHTUNG! Pfosten sind nicht im Lieferumfang enthalten – passende Pfosten und Zubehör finden Sie ab Seite 120.

10 x 10 cm
BPC-Steckzaunpfosten

7 x 7 cm oder 9 x 9 cm
Alu-Steckzaunpfosten

7 x 7 cm oder 9 x 9 cm
Variabler Alu-Eckpfosten

Terra Anthrazitgrau Anthrazit DB 703 Silbergrau Anthrazit DB 703 Silbergrau

Pfosten und Befestigungsmaterial sind nicht im Elementpreis enthalten und müssen separat bestellt werden!
Passende Pfosten und weiteres Zubehör finden Sie ab Seite 120.

GroJaSolid Grande



GroJaSolid Grande in Bi-Color Sand



GroJaSolid Grande in Walnuss co-extrudiert

DER GARTENARCHITEKT®
Einfach gut planen mit der App oder
online auf konfigurator.groja.de

Abtrennungen und Begrenzungen schaffen



GroJaSolid Grande in Steingrau co-extrudiert

Tipp

GroJaSolid Grande gibt es auch als schräges Abschluss-element.

Hinweis

Bitte beachten Sie die Maßangaben der einzelnen Elemente. Bei Verwendung von Designeinsätzen und der Kombination von verschiedenen Zaunsystemen kann es zu Abweichungen in der Gesamthöhe kommen.



GroJaSolid Grande

Standardfarben

Exklusivfarben*

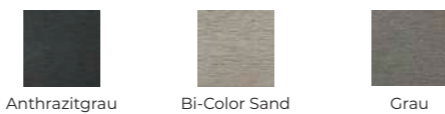
Achtung: gesenkte Preise!

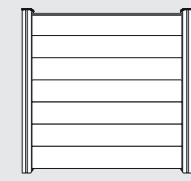

 Maße 180 x 180 x 1,9 cm	Quadratisch Bausatz bestehend aus 7 Füllungen inkl. Abschlussprofil (Anthrazit DB 703) und Distanzstück-Set, ohne Pfosten, kartonverpackt	225,00 € 209,95 € 21071 71611 00010	225,00 € 209,95 € 21071 71611 00012	225,00 € 209,95 € 21071 71611 00020
		195,00 € 195,00 € 21071 71611 00023	195,00 € 195,00 € 21071 71611 00024	195,00 € 195,00 € 21071 71611 00027
		43,95 € 43,95 € 21071 71611 00005	43,95 € 43,95 € 21071 71611 00002	43,95 € 43,95 € 21071 71611 00000
 Maße 100 x 180 cm Made in Germany	Tor 1-flügelig, Alu-Rahmen EV1 Tor 1-flügelig, Alu-Rahmen Anthrazit DB 703 Tor Sondermaß* mit Alu-Rahmen EV1 Tor Sondermaß* mit Alu-Rahmen Anthrazit DB 703	699,00 € 699,00 € 21071 71611 10030	699,00 € 699,00 € 21071 71611 00031	699,00 € 699,00 € 21071 71611 10027
		749,00 € 749,00 € 21071 71611 10035	749,00 € 749,00 € 21071 71611 00036	749,00 € 749,00 € 21071 71611 10034
		1095,00 € 1095,00 € 21071 71611 10130	1095,00 € 1095,00 € 21071 71611 00131	1095,00 € 1095,00 € 21071 71611 10127
		1295,00 € 1295,00 € 21071 71611 10135	1295,00 € 1295,00 € 21071 71611 00136	1295,00 € 1295,00 € 21071 71611 10134

WICHTIG: Torpfosten (BPC-Torpfosten 10 x 10 cm oder Alu-Torpfosten 9 x 9 x 0,5 cm) verwenden! Inkl. Bänder, Schließblech, Schloss und Griff. *Sondermaß max. 150 x 180 cm

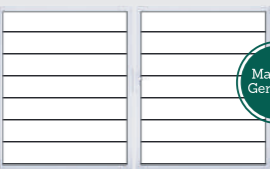

Alle 1-flügeligen Tore werden mit 3D-Band ausgeliefert.

 Maximalmaß 300 x 180 cm Made in Germany	Tor 2-flügelig, DIN rechts, Alu-Rahmen EV1 Tor 2-flügelig, DIN links, Alu-Rahmen EV1 Tor 2-flügelig, DIN rechts, mit Alu-Rahmen Anthrazit DB 703 Tor 2-flügelig, DIN links, mit Alu-Rahmen Anthrazit DB 703	2295,00 € 2295,00 € 21071 71611 00310	2295,00 € 2295,00 € 21071 71611 00330	2295,00 € 2295,00 € 21071 71611 00350
		2295,00 € 2295,00 € 21071 71611 00320	2295,00 € 2295,00 € 21071 71611 00340	2295,00 € 2295,00 € 21071 71611 00360
		2295,00 € 2295,00 € 21071 71611 00450	2295,00 € 2295,00 € 21071 71611 00470	2295,00 € 2295,00 € 21071 71611 00490
		2295,00 € 2295,00 € 21071 71611 00460	2295,00 € 2295,00 € 21071 71611 00480	2295,00 € 2295,00 € 21071 71611 00500

WICHTIG: Bitte geben Sie bei der Bestellung die DIN-Richtung an! Zwei Torpfosten (BPC-Torpfosten 10 x 10 cm oder Alu-Torpfosten 9 x 9 x 0,5 cm) verwenden! Inkl. Bodenfeststeller, Auflaufstütze, Diagonalstrebe, Bänder, Schließblech, Schloss und Griff. Bitte beachten Sie, dass ein Flügel max. 150 cm breit gefertigt werden kann. Die Angabe der DIN-Richtung sowie die Angabe von Geh- und Standflügel sind zwingend erforderlich. Die Tore sind immer einwärts öffnend. Alle 2-flügeligen Tore werden mit 3D-Band ausgeliefert. Bei der Tor-Montage ausreichend Luft beim Pfostenzwischenmaß für den Torbeschlag einplanen: bei Tor 1-flg. und Sondertor 4 cm – bei Tor 2-flg. 6,6 cm.

Achtung: gesenkte Preise!

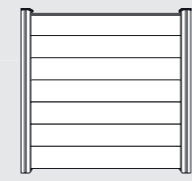

 Maße 180 x 180 x 1,9 cm	Quadratisch Bausatz bestehend aus 7 Füllungen inkl. Abschlussprofil (Anthrazit DB 703) und Distanzstück-Set, ohne Pfosten, kartonverpackt	269,00 € 239,95 € 21071 71611 00013	269,00 € 239,95 € 21071 71611 00014	269,00 € 239,95 € 21071 71611 00009
		225,00 € 225,00 € 21071 71611 00025	225,00 € 225,00 € 21071 71611 00026	225,00 € 225,00 € 21071 71611 00022
		54,95 € 54,95 € 21071 71611 00003	54,95 € 54,95 € 21071 71611 00004	54,95 € 54,95 € 21071 71611 00006
 Maße 100 x 180 cm Made in Germany	Tor 1-flügelig, Alu-Rahmen EV1 Tor 1-flügelig, Alu-Rahmen Anthrazit DB 703 Tor Sondermaß* mit Alu-Rahmen EV1 Tor Sondermaß* mit Alu-Rahmen Anthrazit DB 703	699,00 € 699,00 € 21071 71611 00032	699,00 € 699,00 € 21071 71611 00033	699,00 € 699,00 € 21071 71611 10029
		749,00 € 749,00 € 21071 71611 00037	749,00 € 749,00 € 21071 71611 00038	749,00 € 749,00 € 21071 71611 00039
		1095,00 € 1095,00 € 21071 71611 00132	1095,00 € 1095,00 € 21071 71611 00133	1095,00 € 1095,00 € 21071 71611 10129
		1295,00 € 1295,00 € 21071 71611 00137	1295,00 € 1295,00 € 21071 71611 00138	1295,00 € 1295,00 € 21071 71611 00139

WICHTIG: Torpfosten (BPC-Torpfosten 10 x 10 cm oder Alu-Torpfosten 9 x 9 x 0,5 cm) verwenden! Inkl. Bänder, Schließblech, Schloss und Griff. *Sondermaß max. 150 x 180 cm

Alle 1-flügeligen Tore werden mit 3D-Band ausgeliefert.

 Maximalmaß 300 x 180 cm Made in Germany	Tor 2-flügelig, DIN rechts, Alu-Rahmen EV1 Tor 2-flügelig, DIN links, Alu-Rahmen EV1 Tor 2-flügelig, DIN rechts, mit Alu-Rahmen Anthrazit DB 703 Tor 2-flügelig, DIN links, mit Alu-Rahmen Anthrazit DB 703	2295,00 € 2295,00 € 21071 71611 00390	2295,00 € 2295,00 € 21071 71611 00370	2295,00 € 2295,00 € 21071 71611 00410
		2295,00 € 2295,00 € 21071 71611 00400	2295,00 € 2295,00 € 21071 71611 00380	2295,00 € 2295,00 € 21071 71611 00420
		2295,00 € 2295,00 € 21071 71611 00530	2295,00 € 2295,00 € 21071 71611 00510	2295,00 € 2295,00 € 21071 71611 00550
		2295,00 € 2295,00 € 21071 71611 00540	2295,00 € 2295,00 € 21071 71611 00520	2295,00 € 2295,00 € 21071 71611 00560

WICHTIG: Bitte geben Sie bei der Bestellung die DIN-Richtung an! Zwei Torpfosten (BPC-Torpfosten 10 x 10 cm oder Alu-Torpfosten 9 x 9 x 0,5 cm) verwenden! Inkl. Bodenfeststeller, Auflaufstütze, Diagonalstrebe, Bänder, Schließblech, Schloss und Griff. Bitte beachten Sie, dass ein Flügel max. 150 cm breit gefertigt werden kann. Die Angabe der DIN-Richtung sowie die Angabe von Geh- und Standflügel sind zwingend erforderlich. Die Tore sind immer einwärts öffnend. Alle 2-flügeligen Tore werden mit 3D-Band ausgeliefert. Bei der Tor-Montage ausreichend Luft beim Pfostenzwischenmaß für den Torbeschlag einplanen: bei Tor 1-flg. und Sondertor 4 cm – bei Tor 2-flg. 6,6 cm.

GroJaSolid Grande

Premium



BPC

kein
Streicheneinfache
MontageSteck-
system

nachhaltig

Gerade Linienführung für exklusive Wirkung

Steckzaun mit edlen Lisenen

Exklusive Gartengestaltung: Wer einen Sichtschutz in moderner Optik und nachhaltiger Qualität sucht, trifft mit GroJaSolid Grande Premium genau die richtige Wahl. Die farbigen Lisenen aus Aluminium verleihen dem hochwertigen Zaun das gewisse Extra und lassen ihn zum exklusiven Designelement in jedem Garten werden.

Die Lisenen aus Aluminium sind in Silbergrau oder Anthrazit erhältlich und lassen sich so ganz individuell auf Ihren Garten abstimmen. Dank des robusten Materials BPC ist der Premium-Sichtschutz besonders langlebig, wetterfest und pflegeleicht.

Eigenschaften

- Bestehend aus 7 Füllungen, 6 Lisenen (leicht zu kürzen)
- In 6 Dekorfarben erhältlich
- Optisches Highlight: Alu-Lisenen in Silbergrau oder Anthrazit DB 703
- Als 1- oder 2-flügeliges Tor erhältlich
- Tor-Rahmen aus Aluminium wahlweise in EV1 oder Anthrazit DB 703

GroJaSolid Grande

Premium

Standardfarben



Exklusivfarben★

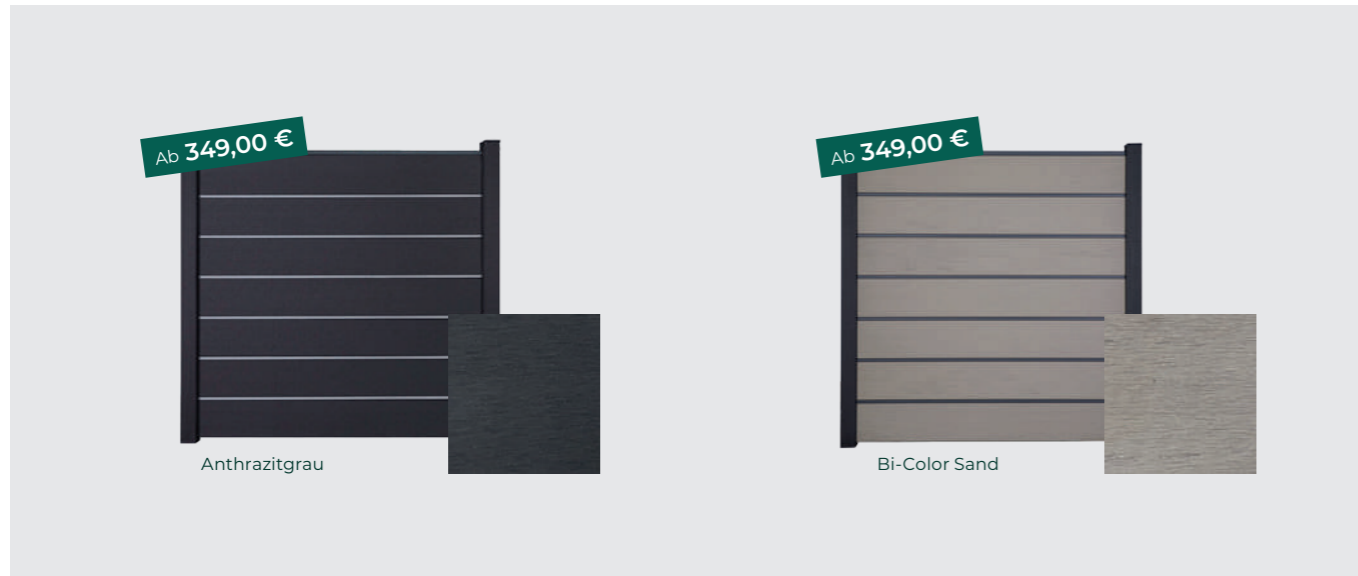

Set bestehend aus 7 Füllungen und 6 Lisenen inkl. Abschlussprofil (Anthrazit DB 703) und Distanzstück-Set, **ohne Pfosten**, kartonverpackt.
ACHTUNG! Pfosten sind nicht im Lieferumfang enthalten – passende Pfosten und Zubehör finden Sie ab Seite 120.



Gut zu wissen★

Die co-extrudierten Nut- und Federprofile bestehen aus einem BPC-Kern und einer Schutz-Ummantelung aus Kunststoff. Dadurch sind sie unempfindlicher gegen Flecken und hartnäckige Verschmutzungen.



GroJaSolid Grande

Premium

Standardfarben

Exklusivfarben★



 Maße 180 x 180 x 1,9 cm	Quadratisch Premium Bausatz bestehend aus 7 Füllungen inkl. Lisenen, Abschlussprofil (Anthrazit DB 703) und Distanzstück-Set, ohne Pfosten, kartonverpackt	349,00 € 21071 71603 00023	349,00 € 21071 71603 00020
--	---	--------------------------------------	--------------------------------------

 Maße 180 x 180 x 1,9 cm	Quadratisch Premium Bausatz bestehend aus 7 Füllungen inkl. Lisenen, Abschlussprofil (Anthrazit DB 703) und Distanzstück-Set, ohne Pfosten, kartonverpackt	449,00 € 21071 71603 00021	449,00 € 21071 71603 00022	449,00 € 21071 71603 00025	449,00 € 21071 71603 00024
--	---	--------------------------------------	--------------------------------------	--------------------------------------	--------------------------------------

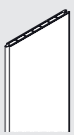
 Maße 180 x 24 x 1,9 cm	Einzelprofil	43,95 € 21071 71606 00000	43,95 € 21071 71603 00000
---	---------------------	-------------------------------------	-------------------------------------

 Maße 180 x 24 x 1,9 cm	Einzelprofil	54,95 € 21071 71604 00000	54,95 € 21071 71605 00000	54,95 € 21071 71608 00000	54,95 € 21071 71607 00000
---	---------------------	-------------------------------------	-------------------------------------	-------------------------------------	-------------------------------------

 Maße 100 x 180 cm 	Tor 1-flügelig, Alu-Rahmen EV1 21071 71603 10030	895,00 € 21071 71603 10030	895,00 € 21071 71603 00031
	Tor 1-flügelig, Alu-Rahmen Anthrazit DB 703 21071 71603 10035	985,00 € 21071 71603 10035	985,00 € 21071 71603 00036
	Tor Sondermaß* mit Alu-Rahmen EV1 21071 71603 10130	1595,00 € 21071 71603 10130	1595,00 € 21071 71603 00131
	Tor Sondermaß* mit Alu-Rahmen Anthrazit DB 703 21071 71603 10135	1595,00 € 21071 71603 10135	1595,00 € 21071 71603 00136

 Maße 100 x 180 cm 	Tor 1-flügelig, Alu-Rahmen EV1 21071 71603 00032	895,00 € 21071 71603 00032	895,00 € 21071 71603 00033	895,00 € 21071 71603 00028	895,00 € 21071 71603 00029
	Tor 1-flügelig, Alu-Rahmen Anthrazit DB 703 21071 71603 00037	985,00 € 21071 71603 00037	985,00 € 21071 71603 00038	985,00 € 21071 71603 00040	985,00 € 21071 71603 00039
	Tor Sondermaß* mit Alu-Rahmen EV1 21071 71603 00132	1595,00 € 21071 71603 00132	1595,00 € 21071 71603 00133	1595,00 € 21071 71603 10128	1595,00 € 21071 71603 10129
	Tor Sondermaß* mit Alu-Rahmen Anthrazit DB 703 21071 71603 00137	1595,00 € 21071 71603 00137	1595,00 € 21071 71603 00138	1595,00 € 21071 71603 00140	1595,00 € 21071 71603 00139

WICHTIG: Torpfosten (BPC-Torpfosten 10 x 10 cm oder Alu-Torpfosten 9 x 9 x 0,5 cm) verwenden!
 Inkl. Bänder, Schließblech, Schloss und Griff. * Sondermaß max. 150 x 180 cm
 Alle 1-flügeligen Tore werden mit 3D-Band ausgeliefert.

WICHTIG: Torpfosten (BPC-Torpfosten 10 x 10 cm oder Alu-Torpfosten 9 x 9 x 0,5 cm) verwenden!
 Inkl. Bänder, Schließblech, Schloss und Griff. * Sondermaß max. 150 x 180 cm
 Alle 1-flügeligen Tore werden mit 3D-Band ausgeliefert.

 Maximalmaß 300 x 180 cm 	Tor 2-flügelig, DIN rechts, Alu-Rahmen EV1 21071 71603 00310	2495,00 € 21071 71603 00310	2495,00 € 21071 71603 00330
	Tor 2-flügelig, DIN links, Alu-Rahmen EV1 21071 71603 00320	2495,00 € 21071 71603 00320	2495,00 € 21071 71603 00340
	Tor 2-flügelig, DIN rechts, Alu-Rahmen Anthrazit DB 703 21071 71603 00430	2495,00 € 21071 71603 00430	2495,00 € 21071 71603 00450
	Tor 2-flügelig, DIN links, Alu-Rahmen Anthrazit DB 703 21071 71603 00440	2495,00 € 21071 71603 00440	2495,00 € 21071 71603 00460

 Maximalmaß 300 x 180 cm 	Tor 2-flügelig, DIN rechts, Alu-Rahmen EV1 21071 71603 00370	2495,00 € 21071 71603 00370	2495,00 € 21071 71603 00350	2495,00 € 21071 71603 00410	2495,00 € 21071 71603 00390
	Tor 2-flügelig, DIN links, Alu-Rahmen EV1 21071 71603 00380	2495,00 € 21071 71603 00380	2495,00 € 21071 71603 00360	2495,00 € 21071 71603 00420	2495,00 € 21071 71603 00400
	Tor 2-flügelig, DIN rechts, Alu-Rahmen Anthrazit DB 703 21071 71603 00490	2495,00 € 21071 71603 00490	2495,00 € 21071 71603 00470	2495,00 € 21071 71603 00530	2495,00 € 21071 71603 00510
	Tor 2-flügelig, DIN links, Alu-Rahmen Anthrazit DB 703 21071 71603 00500	2495,00 € 21071 71603 00500	2495,00 € 21071 71603 00480	2495,00 € 21071 71603 00540	2495,00 € 21071 71603 00520

WICHTIG: Bitte geben Sie bei der Bestellung die DIN-Richtung an! Zwei Torpfosten (BPC-Torpfosten 10 x 10 cm oder Alu-Torpfosten 9 x 9 x 0,5 cm) verwenden!
 Inkl. Bodenfeststeller, Auflaufstütze, Diagonalstrebe, Bänder, Schließblech, Schloss und Griff.
 Bitte beachten Sie, dass ein Flügel max. 150 cm breit gefertigt werden kann. Die Angabe der DIN-Richtung sowie die Angabe von Geh- und Standflügel sind zwingend erforderlich. Die Tore sind immer einwärts öffnend.
 Alle 2-flügeligen Tore werden mit 3D-Band ausgeliefert.
Bei der Tor-Montage ausreichend Luft beim Pfostenzwischenmaß für den Torbeschlag einplanen: bei Tor 1-flg. und Sondertor 4 cm – bei Tor 2-flg. 6,6 cm.

WICHTIG: Bitte geben Sie bei der Bestellung die DIN-Richtung an! Zwei Torpfosten (BPC-Torpfosten 10 x 10 cm oder Alu-Torpfosten 9 x 9 x 0,5 cm) verwenden!
 Inkl. Bodenfeststeller, Auflaufstütze, Diagonalstrebe, Bänder, Schließblech, Schloss und Griff.
 Bitte beachten Sie, dass ein Flügel max. 150 cm breit gefertigt werden kann. Die Angabe der DIN-Richtung sowie die Angabe von Geh- und Standflügel sind zwingend erforderlich. Die Tore sind immer einwärts öffnend.
 Alle 2-flügeligen Tore werden mit 3D-Band ausgeliefert.
Bei der Tor-Montage ausreichend Luft beim Pfostenzwischenmaß für den Torbeschlag einplanen: bei Tor 1-flg. und Sondertor 4 cm – bei Tor 2-flg. 6,6 cm.

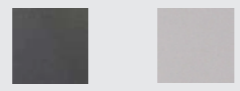
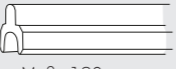
	Lisene Anthrazit DB 703 21071 71218 00012	14,95 €
	Lisene Silbergrau 21071 71218 00021	14,95 €
 Maße 180 cm		

ACHTUNG! Pfosten sind nicht im Lieferumfang enthalten – passende Pfosten und Zubehör finden Sie ab Seite 120.

GroJaSolid Rhombus



BPC

kein
Streicheneinfache
MontageSteck-
system

Extravaganz und Nachhaltigkeit im modernen Design

BPC-Steckzaun

Exklusiv & nachhaltig: Der GroJaSolid Rhombus aus BPC (Bambus-Polymer-Composite) besticht durch seine eleganten Schattenfugen und das extravagante Design. Das breite 3er-Profil ist in vier co-extrudierten Farben erhältlich. Jedes Zubehör der GroJaSolid-Serie ist mit diesem Steckzaunsystem kompatibel.

Eigenschaften

- Bestehend aus 6 Füllungen in 3-Brett-Optik (leicht zu kürzen)
- In 4 co-extrudierten Farben erhältlich
- Optisches Highlight: Elegante Schattenfugen
- Als 1- oder 2-flügeliges Tor erhältlich
- Tor-Rahmen aus Aluminium wahlweise in EV1 oder Anthrazit DB 703



GroJaSolid Rhombus

Exklusivfarben★



Exklusive Farben in Kombination mit einem eleganten Design

Achtung: gesenkte Preise!

Set bestehend aus 6 Füllungen inkl. Abschlussprofil (Anthrazit DB 703) und Distanzstück-Set, ohne Pfosten, kartonverpackt. ACHTUNG! Pfosten sind nicht im Lieferumfang enthalten – passende Pfosten und Zubehör finden Sie ab Seite 120.

Gut zu wissen★

Die co-extrudierten Nut- und Federprofile bestehen aus einem BPC-Kern und einer Schutzummantelung aus Kunststoff. Dadurch sind sie unempfindlicher gegen Flecken und hartnäckige Verschmutzungen.

Pfosten und Befestigungsmaterial sind nicht im Elementpreis enthalten und müssen separat bestellt werden!
Passende Pfosten und weiteres Zubehör finden Sie ab Seite 120.

<p>Maße 180 x 180 x 1,9 cm</p>	<p>Quadratisch</p> <p>Bausatz bestehend aus 6 Füllungen inkl. Abschlussprofil (Anthrazit DB 703) und Distanzstück-Set, ohne Pfosten, kartonverpackt</p>	269,00 €	269,00 €	269,00 €	269,00 €
		239,95 €	239,95 €	239,95 €	239,95 €
		21071 71621 00009	21071 71621 00013	21071 71621 00014	21071 71621 00012
<p>Maße 180 x 30 x 1,9 cm</p>	<p>Einzelprofil</p>	54,95 €	54,95 €	54,95 €	54,95 €
		21071 71621 00006	21071 71621 00003	21071 71621 00004	21071 71621 00005
<p>Maße 100 x 180 cm</p>	<p>Tor 1-flügelig, Alu-Rahmen EV1</p> <p>Tor 1-flügelig, Alu-Rahmen Anthrazit DB 703</p> <p>Tor Sondermaß* mit Alu-Rahmen EV1</p> <p>Tor Sondermaß* mit Alu-Rahmen Anthrazit DB 703</p>	699,00 €	699,00 €	699,00 €	699,00 €
		21071 71621 00017	21071 71621 00015	21071 71621 00016	21071 71621 00039
		749,00 €	749,00 €	749,00 €	749,00 €
		21071 71621 00020	21071 71621 00018	21071 71621 00019	21071 71621 00040
		1095,00 €	1095,00 €	1095,00 €	1095,00 €
21071 71621 00023	21071 71621 00021	21071 71621 00022	21071 71621 00041		
1295,00 €	1295,00 €	1295,00 €	1295,00 €		
21071 71621 00026	21071 71621 00024	21071 71621 00025	21071 71621 00042		

WICHTIG: Torpfosten (BPC-Torpfosten 10 x 10 cm oder Alu-Torpfosten 9 x 9 x 0,5 cm) verwenden! Inkl. Bänder, Schließblech, Schloss und Griff. * Sondermaß max. 150 x 180 cm

Alle 1-flügeligen Tore werden mit 3D-Band ausgeliefert.

<p>Maximalmaß 300 x 180 cm</p>	<p>Tor 2-flügelig, DIN rechts, Alu-Rahmen EV1</p> <p>Tor 2-flügelig, DIN links, Alu-Rahmen EV1</p> <p>Tor 2-flügelig, DIN rechts, Alu-Rahmen Anthrazit DB 703</p> <p>Tor 2-flügelig, DIN links, Alu-Rahmen Anthrazit DB 703</p>	2295,00 €	2295,00 €	2295,00 €	2295,00 €
		21071 71621 00035	21071 71621 00033	21071 71621 00034	21071 71621 00044
		2295,00 €	2295,00 €	2295,00 €	2295,00 €
		21071 71621 00029	21071 71621 00027	21071 71621 00028	21071 71621 00043
2295,00 €	2295,00 €	2295,00 €	2295,00 €		
21071 71621 00038	21071 71621 00036	21071 71621 00037	21071 71621 00046		
2295,00 €	2295,00 €	2295,00 €	2295,00 €		
21071 71621 00032	21071 71621 00030	21071 71621 00031	21071 71621 00045		

WICHTIG: Bitte geben Sie bei der Bestellung die DIN-Richtung an! Zwei Torpfosten (BPC-Torpfosten 10 x 10 cm oder Alu-Torpfosten 9 x 9 x 0,5 cm) verwenden! Inkl. Bodenfeststeller, Auflaufstütze, Diagonalstrebe, Bänder, Schließblech, Schloss und Griff.

Bitte beachten Sie, dass ein Flügel max. 150 cm breit gefertigt werden kann. Die Angabe der DIN-Richtung sowie die Angabe von Geh- und Standflügel sind zwingend erforderlich. Die Tore sind immer einwärts öffnend.

Alle 2-flügeligen Tore werden mit 3D-Band ausgeliefert.

Bei der Tor-Montage ausreichend Luft beim Pfostenzwischenmaß für den Torbeschlag einplanen: bei Tor 1-flg. und Sondertor 4 cm – bei Tor 2-flg. 6,6 cm.

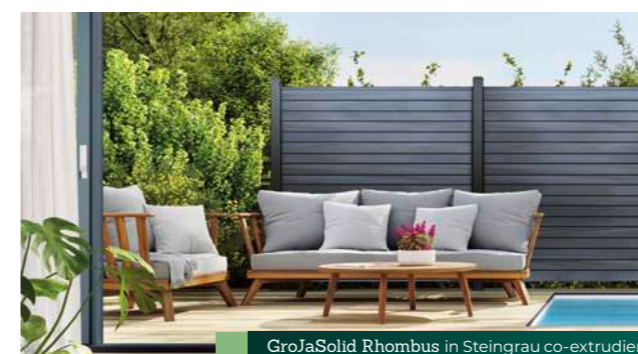



Alu

kein
Streicheneinfache
MontageSteck-
system

Stabilität für die besondere Anforderung

Standfestigkeit

Mit Leichtigkeit: Die aus hochwertigem Aluminium bestehenden Steckzaun-Elemente des GroJaLumino sind durch das Bausatzprinzip in Breite und Höhe variabel. Die hochwertige Strukturpulverbeschichtung schafft eine äußerst edle Optik und schützt das Material zusätzlich. Zu den positiven Materialeigenschaften gehören neben der Pflegeleichtigkeit auch Langlebigkeit und Stabilität. Die Elemente lassen sich kinderleicht montieren und mit unseren Designeinsätzen aufwerten.

Eigenschaften

- Bestehend aus 12 Füllungen (leicht zu kürzen)
- Steckzaun aus stabilem Aluminium mit Pulverlackbeschichtung
- In 2 Dekorfarben erhältlich
- Als 1- oder 2-flügeliges Tor erhältlich
- Tor-Rahmen aus Aluminium wahlweise in EV1 oder Anthrazit DB 703

Tipp

Kombinieren Sie Ihren Steckzaun mit Designeinsätzen aus Glas oder Aluminium und bringen Sie Transparenz in Ihren Garten. Mehr Informationen ab Seite 24.

GroJaLumino

Standardfarben

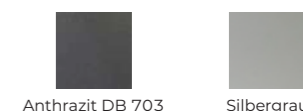

i Set bestehend aus 12 Füllungen inkl. Abschlussprofil und Distanzstück-Set und Bürstendichtungen, **ohne Pfosten**, kartonverpackt.

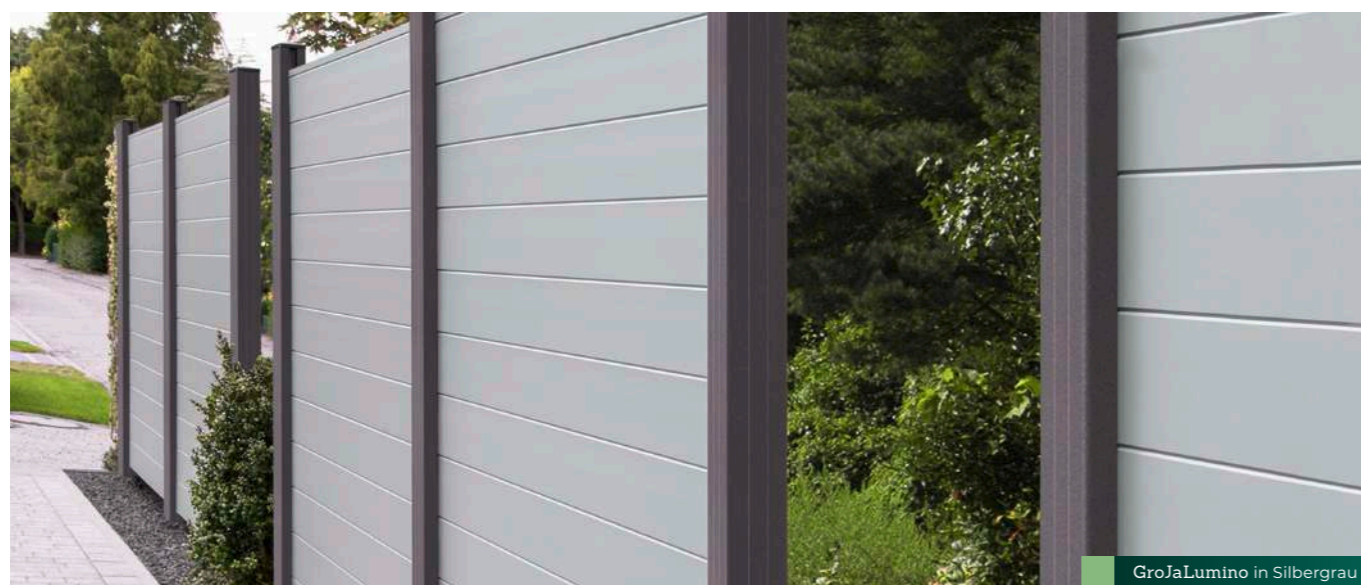

GroJaLumino in Silbergrau



GroJaLumino in Anthrazit DB 703 mit Designeinsatz Leaves

Mit der Universalleiste aus Aluminium können Sie Ihren Steckzaun problemlos z.B. an Hauswände montieren. Mehr Informationen auf Seite 33.

<p>Maße 180 x 180 x 2 cm</p>	Quadratisch	449,00 € 21071 73118 00920 Abschlussprofil Anthrazit DB 703	449,00 € 21071 73218 00920 Abschlussprofil Silbergrau
	Bausatz bestehend aus 12 Füllungen inkl. Distanzstück-Set und Bürstendichtungen. Ohne Pfosten, kartonverpackt.		

<p>Maße 100 x 180 cm</p>	Tor 1-flügelig, Alu-Rahmen EV1	875,00 € 21071 73000 10100	875,00 € 21071 73000 10200
	Tor 1-flügelig, Alu-Rahmen Anthrazit DB 703	989,00 € 21071 73000 10170	989,00 € 21071 73000 10360
	Tor Sondermaß* Alu-Rahmen EV1	1295,00 € 21071 73000 10090	1295,00 € 21071 73000 10300
	Tor Sondermaß* Alu-Rahmen Anthrazit DB 703	1495,00 € 21071 73000 10120	1495,00 € 21071 73000 10400

i **WICHTIG:** Torpfosten (BPC-Torpfosten 10 x 10 cm oder Alu-Torpfosten 9 x 9 x 0,5 cm) zum Einbetonieren verwenden! Inkl. Bänder, Schließblech, Schloss und Griff. *Sondermaß max. 150 x 180 cm

Alle 1-flügeligen Tore werden mit 3D-Band ausgeliefert.

<p>Maximalmaß 300 x 180 cm</p>	Tor 2-flügelig, DIN rechts, Alu-Rahmen EV1	2595,00 € 21071 73000 10430	2595,00 € 21071 73000 10410
	Tor 2-flügelig, DIN links, Alu-Rahmen EV1	2595,00 € 21071 73000 10440	2595,00 € 21071 73000 10420
	Tor 2-flügelig, DIN rechts, Alu-Rahmen Anthrazit DB 703	2895,00 € 21071 73000 10470	2895,00 € 21071 73000 10450
	Tor 2-flügelig, DIN links, Alu-Rahmen Anthrazit DB 703	2895,00 € 21071 73000 10480	2895,00 € 21071 73000 10460

i **WICHTIG:** Bitte geben Sie bei der Bestellung die DIN-Richtung an! Zwei Torpfosten (BPC-Torpfosten 10 x 10 cm oder Alu-Torpfosten 9 x 9 x 0,5 cm) zum Einbetonieren verwenden! Inkl. Bodenfeststeller, Auflaufstütze, Diagonalstrebe, Bänder, Schließblech, Schloss und Griff. Bitte beachten Sie, dass ein Flügel max. 150 cm breit gefertigt werden kann. Die Angabe der DIN-Richtung sowie die Angabe von Geh- und Standflügel sind zwingend erforderlich. Die Tore sind immer einwärts öffnend.

Alle 2-flügeligen Tore werden mit 3D-Band ausgeliefert.

Bei der Tor-Montage ausreichend Luft beim Pfostenzwischenmaß für den Torbeschlag einplanen: bei Tor 1-flg. und Sondertor 4 cm – bei Tor 2-flg. 6,6 cm.

<p>Maße 180 x 15 x 2 cm</p>	Einzelprofil	44,95 € 21071 73118 00002	44,95 € 21071 73218 00002
-----------------------------	---------------------	-------------------------------------	-------------------------------------

7 x 7 cm oder 9 x 9 cm Alu-Steckzaunpfosten 7 x 7 cm oder 9 x 9 cm Variabler Alu-Eckpfosten

Pfosten und Stecksystem sind nicht im Elementpreis enthalten und müssen separat bestellt werden! **Passende Pfosten und weiteres Zubehör finden Sie ab Seite 120.**

GroJaLumino

Rhombus

Standardfarbe



Anthrazit DB 703

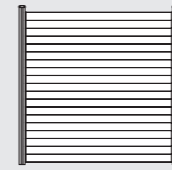

Maße 180 x 180 x 4,7 cm

Quadratisch

549,00 €
21071 73118 00922

Bausatz bestehend aus 19 adaptergeführten Füllungen, ohne Pfosten, kartonverpackt.

549,00 €

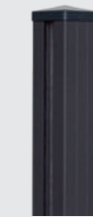

Anthrazit DB 703

7 x 7 cm oder
9 x 9 cm Alu-
Steckzaunpfosten

Anthrazit DB 703

7 x 7 cm oder
9 x 9 cm Variabler
Alu-Eckpfosten

Anthrazit DB 703

Pfosten sind nicht im Elementpreis enthalten und müssen separat bestellt werden!
Passende Pfosten und weiteres Zubehör finden Sie ab Seite 120.



Alu



kein Streichen



einfache Montage



Stecksystem

Sichtschutz in besonderer Form

Individuelle Aluminiumfüllungen

Der GroJaLumino Rhombus, ist ein Steckzaun, der durch seine rhombusförmigen Füllungen einen besonderen Charakter erhält. Die Abstände, die durch diese Geometrie zwischen den Füllungen entstehen, lassen ihn leichter wirken – bei effektivem Sichtschutz. Der Steckzaun ist einfach zu montieren, in Höhe und Breite erweiterbar und durch sein hochwertiges Aluminium so pflegeleicht wie langlebig.

Eigenschaften

- Bestehend aus 19 adaptergeführten Füllungen
- Rhombusförmige Füllungsgeometrie
- Steckzaun aus stabilem Aluminium mit Pulverlackbeschichtung
- Setzt individuelle und moderne Akzente

GroJaLumino Rhombus in Anthrazit DB 703

Hinweis

Bei Einsatz der variablen Eckpfosten stehen die Elemente leicht über aufgrund der Abrundung. Mit dem obersten und untersten Füllungsprofil werden die Pfosten durch einen Schraubkanal zusammengehalten.

Optional: die Premium-Pfostenkappe

Passend für diesen Steckzaun gibt es die Premium-Pfostenkappe aus Zinkdruckguss. Details dazu finden Sie auf Seite 125.

7 x 7 cm oder 9 x 9 cm
Anthrazit DB 703 –
oder Silbergrau

GroJaLumino Rhombus in Anthrazit DB 703

ACHTUNG! Pfosten sind nicht im Lieferumfang enthalten – passende Pfosten und Zubehör finden Sie ab Seite 120.

Verkauf aller Artikel ohne Deko. Farbabweichungen sind drucktechnisch bedingt.

(Alle Preise in Euro inkl. der gesetzl. MwSt.)

GroJaLumino

Ellipse

Standardfarbe



Anthrazit DB 703

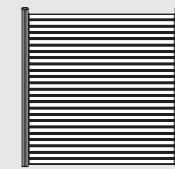

Maße 180 x 180 x 5,8 cm

Quadratisch

549,00 €
21071 73118 00923Bausatz bestehend aus 24 adaptergeführten Füllungen,
ohne Pfosten, kartonverpackt.

549,00 €

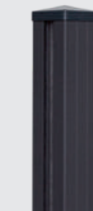

Anthrazit DB 703

7 x 7 cm oder
9 x 9 cm Alu-
Steckzaunpfosten

Anthrazit DB 703

7 x 7 cm oder
9 x 9 cm Variabler
Alu-Eckpfosten

Anthrazit DB 703

Pfosten sind nicht im
Elementpreis enthalten
und müssen separat
bestellt werden!
**Passende Pfosten
und weiteres Zubehör
finden Sie ab Seite
120.**



Alu

kein
Streicheneinfache
MontageSteck-
system

Ein System zeigt moderne Leichtigkeit

Abgerundete Aluminiumfüllungen

Beim GroJaLumino Ellipse sind es die ellipsenförmigen Füllungen, die den Steckzaun zum besonderen Hingucker machen. Die Abstände zwischen den Leisten sind bewusst größer angelegt – so wirkt der Zaun sehr leicht. Stabil machen ihn seine Aluminiumleisten. Edel wirkt er durch die hochwertige Pulverlackbeschichtung, die außerdem sehr pflegeleicht ist.

Eigenschaften

- Bestehend aus 24 adaptergeführten Füllungen
- Ellipsenförmige Füllungsgeometrie
- Steckzaun aus stabilem Aluminium mit Pulverlackbeschichtung
- Setzt individuelle und moderne Akzente



GroJaLumino Ellipse in Anthrazit DB 703

Hinweis

Bei Einsatz der variablen Eckpfosten stehen die Elemente leicht über aufgrund der Abrundung. Mit dem obersten und untersten Füllungsprofil werden die Pfosten durch einen Schraubkanal zusammengehalten.

Optional: die Premium-Pfostenkappe

Passend für diesen Steckzaun gibt es die Premium-Pfostenkappe aus Zinkdruckguss. Details dazu finden Sie auf Seite 125.

7 x 7 cm oder 9 x 9 cm
Anthrazit DB 703 –
oder Silbergrau

GroJaLumino Ellipse in Anthrazit DB 703

ACHTUNG! Pfosten sind nicht im Lieferumfang enthalten – passende Pfosten und Zubehör finden Sie ab Seite 120.

Verkauf aller Artikel ohne Deko. Farbabweichungen sind drucktechnisch bedingt.

(Alle Preise in Euro inkl. der gesetzl. MwSt.)

GroJaLumino

Edge

Standardfarbe



Anthrazit DB 703

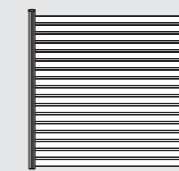

Maße 180 x 180 x 2 cm

Quadratisch

399,00 €
21071 73118 00924Bausatz bestehend aus 17 nutgeführten Füllungen,
ohne Pfosten, kartonverpackt.

399,00 €



Anthrazit DB 703

7 x 7 cm oder
9 x 9 cm Alu-
Steckzaunpfosten

Anthrazit DB 703

7 x 7 cm oder
9 x 9 cm Variabler
Alu-Eckpfosten

Anthrazit DB 703

Pfosten sind nicht im
Elementpreis enthalten
und müssen separat
bestellt werden!
**Passende Pfosten
und weiteres Zubehör
finden Sie ab Seite
120.**

Optional: die Premium-Pfostenkappe

Passend für diesen Steckzaun
gibt es die Premium-Pfostenkappe
aus Zinkdruckguss. Details dazu
finden Sie auf Seite 125.

7 x 7 cm oder 9 x 9 cm
Anthrazit DB 703 –
oder Silbergrau

Ein Steckzaun mit klarer Kante

Rechteckige Aluminiumfüllungen

Der vierte im Bunde unserer GroJaLumino-Reihe ist der Lumino Edge. Seine rechteckigen Füllungen sorgen für ein klares geometrisches Erscheinungsbild. Auch er lässt Abstände zwischen den Füllungen, die dem rundum stabilen Steckzaun viel Leichtigkeit verleihen. Das hochwertige Aluminium, aus dem er besteht, und die pulverlackbeschichteten Oberflächen reduzieren seine Pflege auf ein Minimum.

Eigenschaften

- Bestehend aus 17 nutgeführten Füllungen
- Rechteckige Füllungsgeometrie
- Steckzaun aus stabilem Aluminium mit Pulverlackbeschichtung
- Setzt individuelle und moderne Akzente

GroJaLumino Edge in Anthrazit DB 703



GroJaLumino Edge in Anthrazit DB 703

ACHTUNG! Pfosten sind nicht im Lieferumfang enthalten – passende Pfosten und Zubehör finden Sie ab Seite 120.

Verkauf aller Artikel ohne Deko. Farbabweichungen sind drucktechnisch bedingt.

(Alle Preise in Euro inkl. der gesetzl. MwSt.)



BPC



Alu

kein
Streicheneinfache
Montage

nachhaltig

Natürlichkeit und Stabilität für hohen Anspruch

BPC-Designzaun

Robust und hochwertig: GroJaViento, aus BPC (Bambus-Polymere-Composite) hergestellt, besticht durch seine natürliche Holzoptik. Die breiten Nut- und Federprofile sind in einem edlen Aluminiumrahmen eingefasst, der den Elementen zusätzlich Stabilität gibt. Der Rahmen ist in zwei Farben erhältlich und bietet in Kombination mit unseren Alu-Pfosten und Füllungen, die in vier Farbtönen zur Wahl stehen, viel Gestaltungsspielraum.

Eigenschaften

- Modernes Design: standhaft und pflegeleicht
- Bestehend aus 6 Füllungen
- In 4 Dekorfarben erhältlich
- Besonders stabil durch Aluminiumrahmen wahlweise in EV1 oder Anthrazit DB 703
- Tor-Rahmen aus Aluminium wahlweise in EV1 oder Anthrazit DB 703



GroJaViento

Standardfarben | Exklusivfarben★



**Achtung:
gesenkte
Preise!**

Sichtschutz mit edler Rahmung

Ab ~~295,00 €~~
Ab **229,95 €**

Anthrazitgrau
Rahmen EV1/
Anthrazit DB 703

Ab ~~325,00 €~~
Ab **299,95 €**

Bi-Color Sand
Rahmen EV1/
Anthrazit DB 703

Ab ~~399,00 €~~
Ab **299,95 €**

Steingrau co-extrudiert
Rahmen Anthrazit DB 703

Ab ~~399,00 €~~
Ab **299,95 €**

Walnuss co-extrudiert
Rahmen Anthrazit DB 703

ACHTUNG! Pfosten und Befestigung sind nicht im Lieferumfang enthalten – passende Pfosten und Zubehör finden Sie ab Seite 120.

DER GARTENARCHITEKT®
Einfach gut planen mit der App oder
online auf konfigurator.groja.de

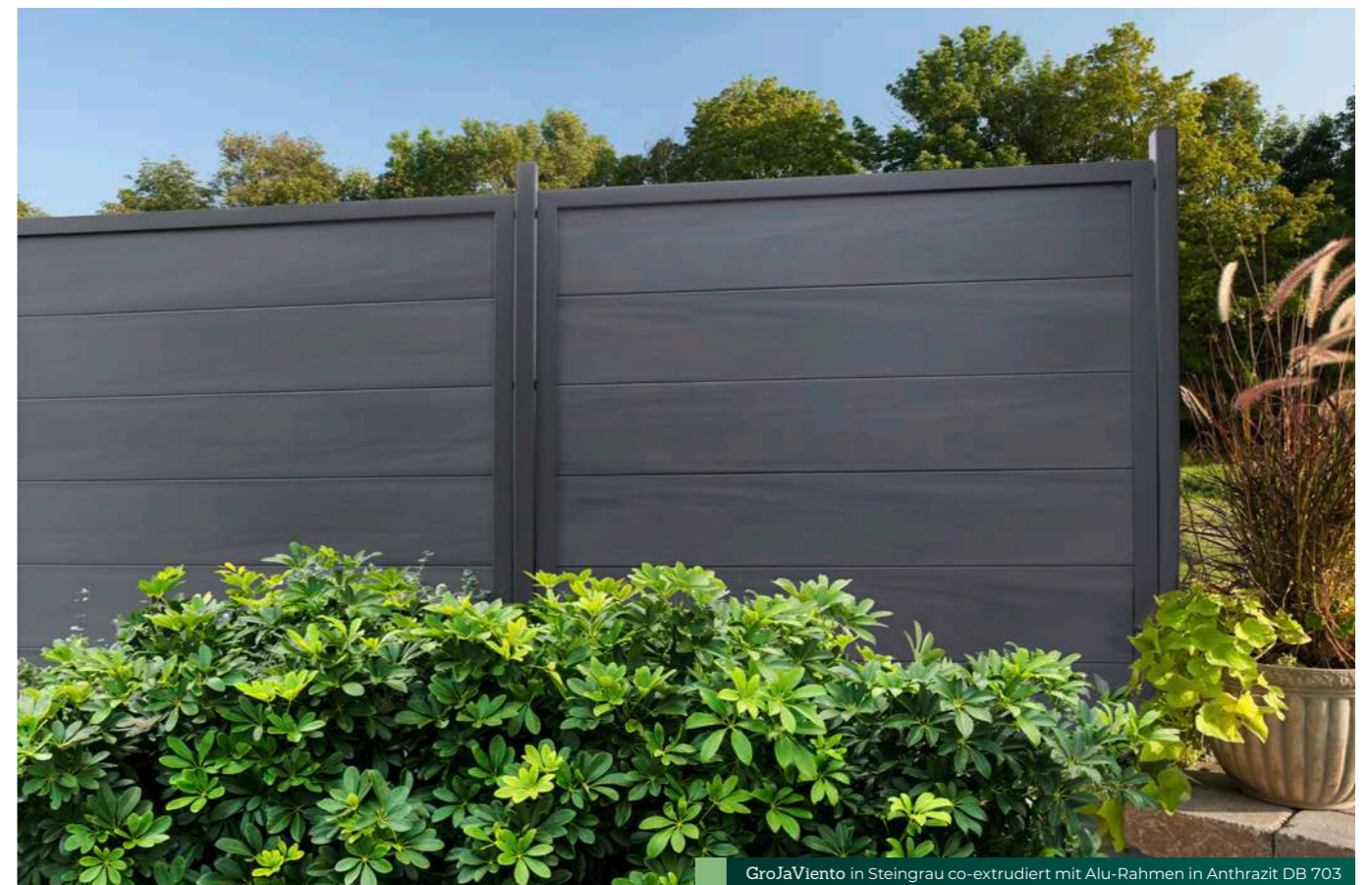

GroJaViento

Standardfarben



Exklusivfarben★

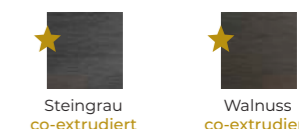

Achtung: gesenkte Preise!

<p>Maße 180 x 180 x 4 cm</p>	Quadratisch mit Rahmen EV1	295,00 € 229,95 € 21071 72411 00600	325,00 € 249,95 € 21071 72411 00400
	Zaunelement Sondermaß* mit Rahmen EV1	439,00 € 21071 72441 00600	439,00 € 21071 72441 00400
	Quadratisch mit Rahmen Anthrazit DB 703	295,00 € 229,95 € 21071 72411 00300	325,00 € 249,95 € 21071 72411 00500
	Zaunelement Sondermaß* mit Rahmen Anthrazit DB 703	439,00 € 21071 72441 00300	439,00 € 21071 72441 00500

* Zaunelement Sondermaß von 30 x 180 cm bis max. 180 x 180 cm möglich

<p>Maße 90 x 180 x 4 cm</p>	Hochkant mit Rahmen EV1	249,00 € 149,95 € 21071 72421 00600	249,00 € 169,95 € 21071 72421 00400
	Hochkant mit Rahmen Anthrazit DB 703	249,00 € 149,95 € 21071 72421 00300	249,00 € 169,95 € 21071 72421 00500

<p>Maße 90 x 180/90 x 4 cm</p>	Schräg mit Rahmen EV1	249,00 € 149,95 € 21071 72431 00600	255,00 € 169,95 € 21071 72431 00400
	Schräg mit Rahmen Anthrazit DB 703	249,00 € 149,95 € 21071 72431 00300	255,00 € 169,95 € 21071 72431 00500

<p>Maße 100 x 180 x 4 cm</p>	Tor Universal-1-flügelig mit Rahmen EV1	679,00 € 21071 72450 11610	679,00 € 21071 72450 11410
	Tor Universal-1-flügelig mit Rahmen Anthrazit DB 703	795,00 € 21071 72450 11310	795,00 € 21071 72450 11510
	Tor Sondermaß** mit Rahmen EV1	1095,00 € 21071 72450 11710	1095,00 € 21071 72450 11450
	Tor Sondermaß** mit Rahmen Anthrazit DB 703	1295,00 € 21071 72450 11330	1295,00 € 21071 72450 11530

WICHTIG: Torpfosten (6 x 6 cm Alu-Torpfosten) verwenden! Inkl. Bänder, Schließblech, Schloss und Griff.

** Tor Sondermaß max. 150 x 180 cm

Gut zu wissen★

Die co-extrudierten Nut- und Federprofile bestehen aus einem BPC-Kern und einer Schutz-Ummantelung aus Kunststoff. Dadurch sind sie unempfindlicher gegen Flecken und hartnäckige Verschmutzungen.

DER GARTENARCHITEKT®
Einfach gut planen mit der App oder online auf konfigurator.groja.de

ACHTUNG! Pfosten sind nicht im Lieferumfang enthalten – passende Pfosten und Zubehör finden Sie ab Seite 120.

Verkauf aller Artikel ohne Deko. Farbabweichungen sind drucktechnisch bedingt.

(Alle Preise in Euro inkl. der gesetzl. MwSt.)

Achtung: gesenkte Preise!

<p>Maße 180 x 180 x 4 cm</p>	Quadratisch mit Rahmen Anthrazit DB 703	399,00 € 299,95 € 21071 72411 00100	399,00 € 299,95 € 21071 72411 00200
	Zaunelement Sondermaß* mit Rahmen Anthrazit DB 703	439,00 € 21071 72441 00100	439,00 € 21071 72441 00200

* Zaunelement Sondermaß von 30 x 180 cm bis max. 180 x 180 cm möglich

<p>Maße 90 x 180 x 4 cm</p>	Hochkant mit Rahmen Anthrazit DB 703	315,00 € 229,95 € 21071 72421 00100	315,00 € 229,95 € 21071 72421 00200
-----------------------------	--	--	--

<p>Maße 90 x 180/90 x 4 cm</p>	Schräg mit Rahmen Anthrazit DB 703	335,00 € 229,95 € 21071 72431 00100	335,00 € 229,95 € 21071 72431 00200
--------------------------------	--	--	--

<p>Maße 100 x 180 x 4 cm</p>	Tor Universal-1-flügelig mit Rahmen Anthrazit DB 703	795,00 € 21071 72450 11110	795,00 € 21071 72450 11210
	Tor Sondermaß** mit Rahmen Anthrazit DB 703	1295,00 € 21071 72450 011130	1295,00 € 21071 72450 011240

WICHTIG: Torpfosten (6 x 6 cm Alu-Torpfosten) verwenden! Inkl. Bänder, Schließblech, Schloss und Griff.

** Tor Sondermaß max. 150 x 180 cm

Moderne Auswahl an Alu-Sichtschutzpfofen

Die Alu-Pfosten für GroJa Sichtschutzsysteme sind in vier verschiedenen Farben erhältlich. In unterschiedlichen Längen zum Aufdübeln oder Einbetonieren bieten sie viele Gestaltungsspielraum. **Passende Pfosten und weiteres Zubehör finden Sie ab Seite 128.**

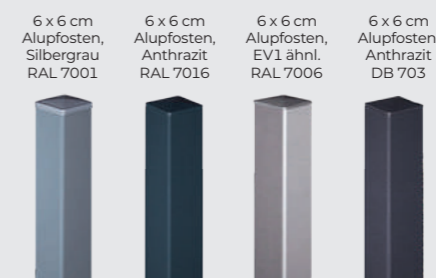

Verkauf aller Artikel ohne Deko. Farbabweichungen sind drucktechnisch bedingt.

(Alle Preise in Euro inkl. der gesetzl. MwSt.)

GroJaPremo

Steckzaun



HPL

schlag- und
abriebfestkein
Streicheneinfache
MontageSteck-
system

Eindrucksvoller Hingucker – pflegeleicht und robust

HPL-Steckzaun

Beeindruckende Füllungsbreite: GroJaPremo HPL-Steckzaun ist mit den extra breiten Füllungsprofilen ein besonderer Hingucker in jedem Garten. In fünf Farben erhältlich, bieten die HPL-Platten eine pflegeleichte und robuste Oberfläche und für jeden Geschmack den richtigen Sichtschutz, um vor neugierigen Blicken zu schützen. Die H-Profile, die sich farblich perfekt auf die Aluminium-Pfosten abstimmen lassen, sorgen für eine moderne Optik.

Eigenschaften

- Moderner Werkstoff: 8 mm HPL (High-Pressure-Laminate)
- Bestehend aus 4 extra breiten Füllungen
- In 5 modernen Dekoren erhältlich
- Beidseitig gleiche Optik

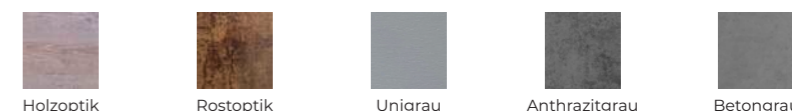

Großzügige Elemente machen die Montage noch einfacher.

**Achtung:
gesenkte
Preise!**



Holzoptik

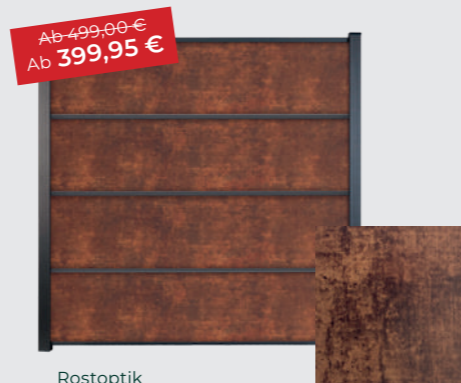

Rostoptik



Unigrau



Anthrazitgrau



Betongrau

Gut zu wissen

Die H- und U-Profile dienen als Aufnahme für die 8 mm starken HPL-Platten. Sie werden zwischen den einzelnen Platten eingesetzt, sorgen für einen sicheren Halt und schaffen eine optische Gliederung.

DER GARTENARCHITEKT®
Einfach gut planen mit der App oder online auf konfigurator.groja.de

i Set besteht aus 4 Füllungen inkl. Abschlussprofil (Anthrazit DB 703), H- & U-Profilen und einem Distanzstück-Set, inkl. Bürstendichtungen, **ohne Pfosten**.

Quadratisch	499,00 €	499,00 €	499,00 €	499,00 €	499,00 €
	399,95 €	399,95 €	399,95 €	399,95 €	399,95 €
 Maße 180 x 183 x 0,8 cm	21079 31910 01101	21079 31910 01100	21079 31910 01102	21079 31910 00103	21079 31910 00104
Bausatz bestehend aus 4 Füllungen inkl. Abschlussprofil (Anthrazit DB 703), Distanzstück-Set inkl. Bürstendichtungen und H- & U-Profilen (Anthrazit DB 703) in 2 cm Stärke, ohne Pfosten.					

Einzelprofil	159,00 €	159,00 €	159,00 €	159,00 €	159,00 €
	119,95 €	119,95 €	119,95 €	119,95 €	119,95 €
 Maße 45 x 180 x 0,8 cm	21079 31910 01111	21079 31910 01110	21079 31910 01112	21079 31910 00113	21079 31910 00114

H-Profil, 180 cm		U-Profil, 180 cm	
Silbergrau	Anthrazit DB 703	Silbergrau	Anthrazit DB 703
1 Stk. 11,95 € 21079 31920 00025	1 Stk. 11,95 € 21079 31920 00026	1 Stk. 11,95 € 21079 31920 00028	1 Stk. 11,95 € 21079 31920 00027

i Pfosten sind nicht im Elementpreis enthalten und müssen separat bestellt werden.

ACHTUNG! Pfosten sind nicht im Lieferumfang enthalten – passende Pfosten und Zubehör finden Sie ab Seite 120.

Moderne Auswahl an Alu-Steckzaunpfosten

Für unsere hochwertigen Steckzaunsysteme bieten wir Ihnen unterschiedliche Alu-Pfosten. Wählen Sie Breite und Farbe ganz nach Ihren Vorlieben oder baulichen Gegebenheiten. **Passende Pfosten und weiteres Zubehör finden Sie ab Seite 124.**

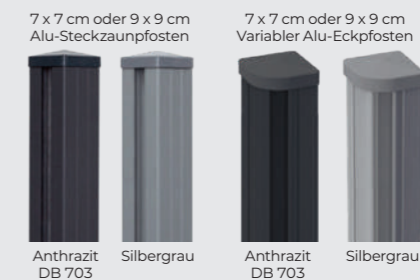

GroJaPremo

Sichtschutz



HPL

schlag- und
abriebfestkein
Streicheneinfache
Montage

Einmal für immer – durch Qualität und Beständigkeit

HPL-Sichtschutzsystem

Robust und beständig: GroJaPremo HPL-Sichtschutz ist durch die Verwendung von Hochdruck-Schichtpressstoffplatten der Vorreiter in Sachen Haltbarkeit: Denn er ist stabil, bruchfest und äußerst beständig gegen Hitze und Schmutz. Auch bei der Optik macht ihm so schnell keiner etwas vor. Die schlag- und abriebfesten Elemente sind einfach zu montieren und gut durch unterschiedliche Farbausführungen zu integrieren.

Eigenschaften

- Bestehend aus 8 mm HPL (High-Pressure-Laminate)
- Schlag- und abriebfest
- 3 Modellvarianten und Tor 1-flügelig
- In 3 Dekorfarben erhältlich
- Mit Klemmschienen oder Klemmbefestigung



Holzoptik



Rostoptik



Unigrau

Einfach leicht zu handhaben

**Achtung:
gesenkte
Preise!**

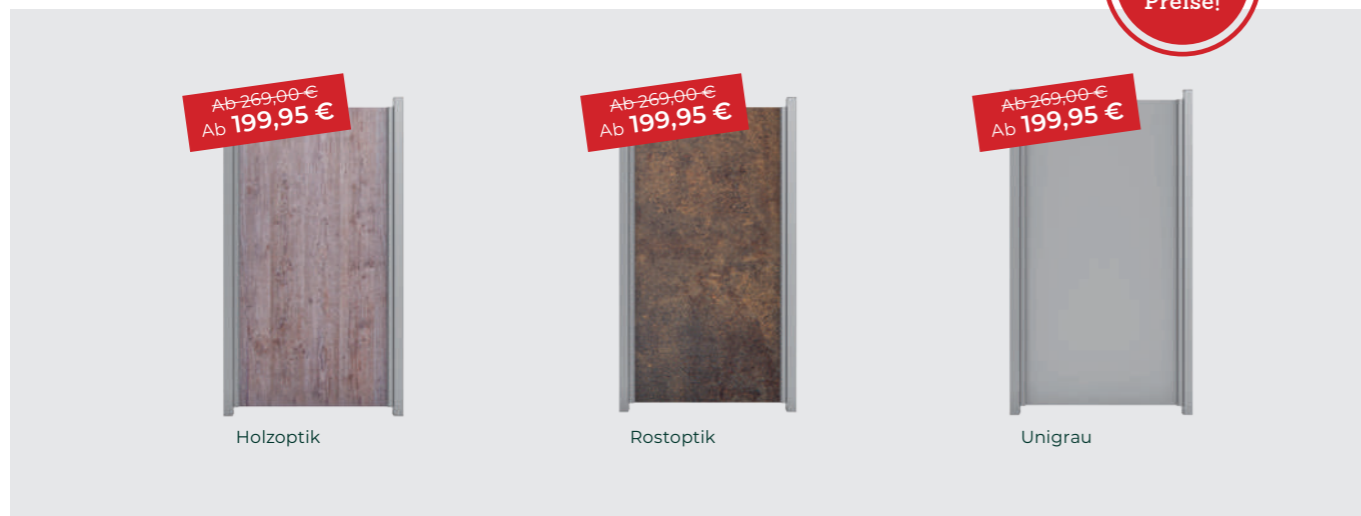

Holzoptik

Rostoptik

Unigrau

ACHTUNG! Pfosten sind nicht im Lieferumfang enthalten – passende Pfosten und Zubehör finden Sie ab Seite 120.



GroJaPremo HPL-Sichtschutz in Unigrau mit Pfosten und Rahmen in Anthrazit DB 703

<p>Maße 90 x 180 x 0,8 cm</p>	Hochkant 90	269,00 € 199,95 € 21079 31910 01000	269,00 € 199,95 € 21079 31910 01006	269,00 € 199,95 € 21079 31910 01004
		<p>Maße 90 x 180/90 x 0,8 cm</p>	Schräg	229,00 € 169,95 € 21079 31910 01001
<p>Maße 180 x 90 x 0,8 cm</p>	Waagrecht	269,00 € 199,95 € 21079 31910 01008		269,00 € 199,95 € 21079 31910 01005
		<p>Maße 100 x 180 cm</p>	Tor Universal 1-flügelig Rahmen EV1 Tor Universal 1-flügelig Rahmen Anthrazit DB 703	799,00 € 799,00 € 21079 31910 01060
895,00 € 895,00 € 21079 31910 01160	895,00 € 895,00 € 21079 31910 01150			895,00 € 895,00 € 21079 31910 01170

WICHTIG: Torpfosten (6 x 6 cm Alu-Torpfosten) zum Einbetonieren verwenden! Inkl. Bänder, Schließblech, Schloss und Griff. Sondermaße auf Anfrage. Tore ausgeschlossen. Pfosten sind nicht im Lieferumfang enthalten – passende Pfosten und Zubehör finden Sie ab Seite 120. Bei der Tor-Montage ausreichend Luft beim Pfostenzwischenmaß für den Torbeschlag einplanen: bei Tor 1-flg. und Sondertor 4 cm.

Mengenermittlung Befestigungen:

180 cm hohe Elementseiten:
am Pfosten
3 Klemmbefestigungen
oder 1 Klemmschiene (181 cm)

90 cm hohe Elementseiten:
am Pfosten
2 Klemmbefestigungen
oder 1 Klemmschiene (93,5 cm)

Pro Element
entweder 1 linke und 1 rechte Klemmschiene **oder** Klemmbefestigungen und 1 Stützwinkelset

Maximale Gestaltungsfreiräume

mit Alu-Pfosten für alle GroJa Sichtschutzsysteme (s. S. 128)

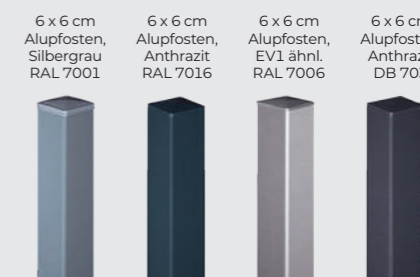

DER GARTENARCHITEKT®
Einfach gut planen mit der App oder online auf konfigurator.groja.de



ESG



pflegeleicht

einfache
MontageMade in
Germany

Durchsicht mit Stil und Eleganz

Glas-Sichtschutz

Stilvoll und lichtdurchlässig: Für einen ganz besonderen Look sorgt GroJaAmbiente Glas-Sichtschutz. Die Glaselemente mit rundum polierten Kanten sind in vier verschiedenen Dekoren erhältlich und lassen sich ideal mit einem Sichtschutzsystem aus anderen Materialien kombinieren. Die Innenseite der Elemente weist eine glatte Oberfläche auf. Die Außenseite ist mittels hochwertigem, haltbarem Siebdruck aufgebracht, wodurch sich eine fühl- und sichtbare rauere Rückseite ergibt.

Eigenschaften

- 8 mm ESG (Einscheiben-Sicherheitsglas)
- Sichtschutz und Designelement in einem
- In 4 Dekoren erhältlich
- 5 Modellvarianten und Tor 1-flügelig
- Lässt sich sehr gut mit anderen Sichtschutzsystemen kombinieren

Tip

Um störende Zugluft sowie unerwünschte Einblicke vollständig zu vermeiden, eignet sich die von GroJa eigens entwickelte und patentierte Alu-Klemmschiene.

Zugluft an Hausecken?
Aber Sie wollen nicht ganz auf eine schöne Aussicht verzichten?



Die Produktgruppe GroJaAmbiente bietet Ihnen perfekten Windschutz auch an Ihrem Lieblingsplätzchen. Durch die Glaselemente in unterschiedlichen Designs wird der Wind abgefangen, aber Sie brauchen nicht auf eine perfekte Aussicht oder Ihre Sonnenstunden in Ihrem Garten verzichten.

Pfosten und Befestigungsmaterial sind nicht im Elementpreis enthalten und müssen separat bestellt werden! Passende Pfosten und weiteres Zubehör finden Sie ab Seite 120.

i Stückartikel ohne Zubehör, Pfosten

Mengenermittlung
Befestigungen:

180 cm hohe Elementseiten:
am Pfosten
3 Klemmbefestigungen
oder 1 Klemmschiene (181 cm)

90 cm hohe Elementseiten:
am Pfosten
2 Klemmbefestigungen
oder 1 Klemmschiene (93,5 cm)

Pro Element
entweder 1 linke und 1 rechte Klemmschiene **oder** Klemmbefestigungen und 1 Stützwinkelset





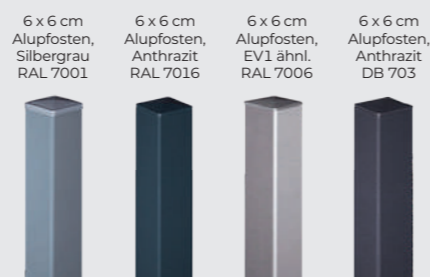

Maximale Gestaltungsfreiräume

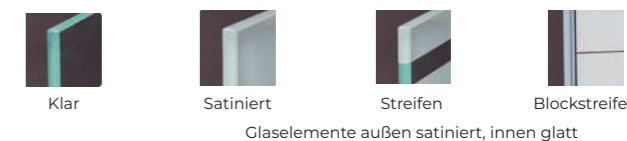
mit Alu-Pfosten für alle GroJa Sichtschutzsysteme (s.S. 128)



DER GARTENARCHITEKT®
Einfach gut planen mit der App oder online auf konfigurator.groja.de



 Maße 90 x 180 x 0,8 cm	Senkrecht 90	129,00 € 21079 31901 80001	199,00 € 21079 36901 80001	199,00 € 21079 32901 80001	199,00 € 21079 35901 80001
 Maße 120 x 180 x 0,8 cm	Senkrecht 120	199,00 € 21079 31901 20001	249,00 € 21079 36120 90001	249,00 € 21079 32901 20001	249,00 € 21079 35901 20001
 Maße 90 x 180/90 x 0,8 cm	Schräg rechts (Ansicht von Außen)	185,00 € 21079 31901 80901	249,00 € 21079 36901 80901	249,00 € 21079 32901 80901	249,00 € 21079 35901 80901
 Maße 90 x 180/90 x 0,8 cm	Schräg links (Ansicht von Außen)	185,00 € 21079 31901 80901	249,00 € 21079 36901 80902	249,00 € 21079 32901 80902	249,00 € 21079 35901 80902
 Maße 180 x 90 x 0,8 cm	Waagrecht	129,00 € 21079 31901 80001	199,00 € 21079 36901 80001	199,00 € 21079 32180 90001	199,00 € 21079 35180 90001
 Maße 100 x 180 cm	Tor Universal 1-flügelig, Alu-Rahmen EV1	895,00 € 21079 31901 80050			
	Tor Universal 1-flügelig, Rahmen Anthrazit DB 703	895,00 € 21079 31901 80150			
	Tor 1-flügelig, DIN links, Alu-Rahmen EV1		895,00 € 21079 36901 80048	895,00 € 21079 32901 80048	895,00 € 21079 35901 80048
	Tor 1-flügelig, DIN links Rahmen Anthrazit DB 703		945,00 € 21079 36901 80148	945,00 € 21079 32901 80148	945,00 € 21079 35901 80148
	Tor 1-flügelig, DIN rechts, Alu-Rahmen EV1		895,00 € 21079 36901 80049	895,00 € 21079 32901 80049	895,00 € 21079 35901 80049
	Tor 1-flügelig DIN rechts, Rahmen Anthrazit DB 703		945,00 € 21079 36901 80149	945,00 € 21079 32901 80149	945,00 € 21079 35901 80149

i **WICHTIG:** Torpfosten (6 x 6 cm Alu-Torpfosten) zum Einbetonieren verwenden! Inkl. Bänder, Schließblech, Schloss und Griff. Sondermaße auf Anfrage. Tore ausgeschlossen. Pfosten sind nicht im Lieferumfang enthalten – passende Pfosten und Zubehör finden Sie ab Seite 120.
Bei der Tor-Montage ausreichend Luft beim Pfostenzwischenmaß für den Torbeschlag einplanen: bei Tor 1-flg. und Sondertor 4 cm.

GroJa Klemmbefestigung & Klemmschiene

Der Premo- und Ambiente Sichtschutz bietet jeweils zwei Optionen zur Befestigung der Sichtschutzelemente.



GroJa Ambiente Satiniert mit Klemmbefestigung

Die Klemmbefestigung

Die Klemmbefestigung aus V4V Edelstahl ist mit zwei Klemmbacken ausgeführt, zwischen die das Sichtschutzelement geklemmt wird. Von unten wird das Sichtschutzelement durch ein Stützwinkel-Set gehalten.

Zwischen Sichtschutzelementen und Pfosten entstehen durch die Klemmbefestigungen geringfügige blick- und winddurchlässige Fugen.

Kompatibel mit ...

GroJaPremo Sichtschutz
(s. S. 98)

GroJaAmbiente Sichtschutz
(s. S. 102)



GroJaAmbiente Blockstreifen mit Klemmschiene in EV1

Die Klemmschiene – vermeiden Sie störende Zugluft und unerwünschte Einblicke

Um störende Zugluft sowie unerwünschte Einblicke vollständig zu vermeiden, eignen sich die von GroJa eigens entwickelten und patentierten Alu-Klemmschienen. Sie fügen sich, farblich auf den Pfosten abgestimmt, unauffällig in das Gesamtbild ein.

Bei der Verwendung von Klemmschienen zeigt die Klemmleiste immer nach innen, damit die Sichtschutz-Elemente nicht von außen demontiert werden können.

Kompatibel mit ...

GroJaPremo Sichtschutz
(s. S. 98)

GroJaAmbiente Sichtschutz
(s. S. 102)



Anthrazit
(RAL 7016)

Silbergrau
(RAL 7001)

EV1
(ähnlich RAL 9006)

Tipp

Mit der Verwendung der Klemmschienen ergibt sich ein harmonisches Gesamtbild ohne sichtbare Verschraubung.



GroJaFertigzaun



BPC

kein
Streicheneinfache
Montage

nachhaltig

Auf die Plätze, fertig, los

Einfache Montage garantiert

Einfach nachhaltig: Der GroJaFertigzaun besteht aus einer Kunststoffmischung und ist eine schnelle und effektive Sichtschutz-Variante für Ihren Garten. Die Fertigelemente sind in klassischer Bretterzaunoptik vormontiert und überzeugen durch den einfachen und schnellen Aufbau. Die senkrechten Füllungen sind mit einer feinen Riffelung versehen. Vier Aluminium-Querriegel sorgen für absolute Stabilität und für ein dekoratives Detail. Die Farbe Anthrazit wird auch wahlweise mit dunklen Querriegeln (DB 703) angeboten. Somit harmonisieren sie farblich perfekt mit dem dunklen Pfosten, dessen Mantel aus BPC besteht.

Eigenschaften

- Fertigelemente in Bretterzaunoptik kombiniert mit Querriegeln aus Aluminium
- Geriffelte Oberfläche
- In 4 Dekorfarben erhältlich
- In 4 Modellen erhältlich
- Abdeckleiste für einen harmonischen Abschluss
- Einfache Montage mit Befestigungswinkeln

GroJaFertigzaun

Das Fertigelement ist preisgünstig und sofort einsatzbereit

Achtung: gesenkte Preise!



ACHTUNG! Elemente werden **ohne Pfosten** und Befestigung geliefert. Passende Pfosten und Zubehör finden Sie ab Seite 120.

Standardfarben | Exklusivfarbe*

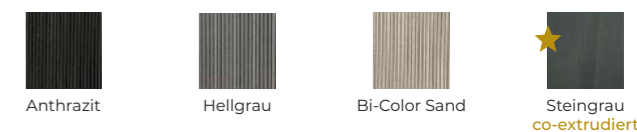

 Maße 180 x 180 x 3,2 cm*	Quadratisch, Querriegel Silber EV1 159,00 € 139,95 € 21071 73000 00001	159,00 € 139,95 € 21071 73000 00021	179,00 € 159,95 € 21071 73000 00011	249,00 € 189,95 € 21071 73000 00081
	Quadratisch, Querriegel Anthrazit DB 703 159,00 € 139,95 € 21071 73000 00061	*2,6 cm Tiefe bei Steingrau co-extrudiert		
 Maße 84,3 x 180 x 3,2 cm*	Hochkant, Querriegel Silber EV1 129,00 € 109,95 € 21071 73000 00002	129,00 € 109,95 € 21071 73000 00022	139,00 € 119,95 € 21071 73000 00012	169,00 € 139,95 € 21071 73000 00082
	Hochkant, Querriegel Anthrazit DB 703 129,00 € 109,95 € 21071 73000 00062	*2,6 cm Tiefe bei Steingrau co-extrudiert		
 Maße 84,3 x 180/90 x 3,2 cm*	Schräg, Querriegel Silber EV1 129,00 € 109,95 € 21071 73000 00003	129,00 € 109,95 € 21071 73000 00023	139,00 € 119,95 € 21071 73000 00013	169,00 € 139,95 € 21071 73000 00083
	Schräg, Querriegel Anthrazit DB 703 129,00 € 109,95 € 21071 73000 00063	*2,6 cm Tiefe bei Steingrau co-extrudiert		
 Maße 100 x 180 x 4 cm Made in Germany	Tor 1-flügelig, DIN links, Rahmen Silber EV1 529,00 € 21071 73000 00030	529,00 € 21071 73000 00050	529,00 € 21071 73000 00040	
	Tor 1-flügelig, DIN links, Rahmen Anthrazit DB 703 529,00 € 21071 73000 00070			
	Tor 1-flügelig, DIN rechts, Rahmen Silber EV1 529,00 € 21071 73000 00031	529,00 € 21071 73000 00051	529,00 € 21071 73000 00041	
	Tor 1-flügelig, DIN rechts, Rahmen Anthrazit DB 703 529,00 € 21071 73000 00071			

WICHTIG: Torpfosten verwenden! Inkl. Bänder, Schließblech, Schloss und Griff.

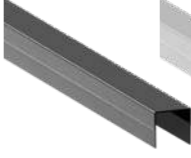
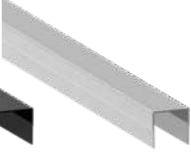
Alu-Abdeckleiste 180 cm Anthrazit DB 703 Silber EV1	19,95 € 21071 73000 00060 21071 73000 00059	 Anthrazit DB 703	 Silber EV1	Befestigungswinkel Edelstahl inkl. Schrauben 8er Set* 17,95 € 21071 73000 00007
---	---	---	---	--

*Materialbedarf: 1 Set pro Element.

GroJaFertigzaun

Vorgartenzaun

Standardfarbe



Anthrazit

Achtung: gesenkte Preise!

Ab ~~129,00 €~~
Ab **99,95 €**

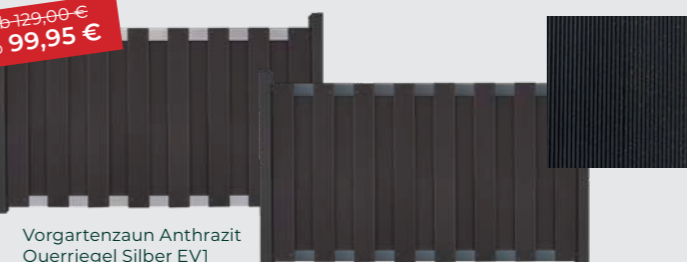

Vorgartenzaun Anthrazit
Querriegel Silber EV1

Vorgartenzaun Anthrazit
Querriegel Anthrazit DB 703



Maße 180 x 90 x 3,2 cm

Vorgartenzaun
mit 2 Querriegeln Silber EV1

~~129,00 €~~
99,95 €
21071 73001 00001

Vorgartenzaun
mit 2 Querriegeln Anthrazit DB 703

~~129,00 €~~
99,95 €
21071 73001 00061

ACHTUNG! Elemente werden **ohne Pfosten** und Befestigung geliefert. Passende Pfosten und Zubehör finden Sie ab Seite 120.

6 x 6 cm Alupfosten, Silbergrau RAL 7001
6 x 6 cm Alupfosten, Anthrazit RAL 7016
6 x 6 cm Alupfosten, EV1 ähnl. RAL 7006
6 x 6 cm Alupfosten, Anthrazit DB 703
7 x 7 cm BPC-Fertigzaunpfosten, Bi-Color
7 x 7 cm BPC-Fertigzaunpfosten, Anthrazitgrau

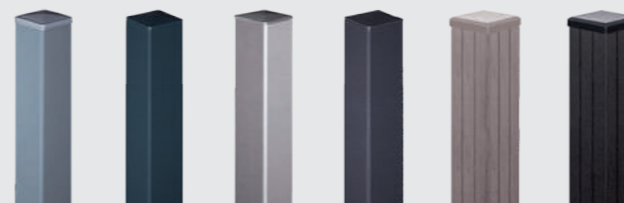

Pfosten und Befestigungsmaterial sind nicht im Elementpreis enthalten und müssen separat bestellt werden!

Die Alu- und BPC-Pfosten für GroJa Sichtschutzsysteme sind in verschiedenen Farben erhältlich. In unterschiedlichen Längen zum Aufdübeln oder Einbetonieren bieten sie viel Gestaltungsspielraum. Passende Pfosten und weiteres Zubehör finden Sie ab Seite 120.

Macht fix den Vorgarten komplett

Halbe Höhe, volle Wirkung

Den GroJaFertigzaun gibt es auch als Variante für den Vorgarten: nur halb so hoch wie sein „großer Bruder“, aber eine vollwertige, sehr attraktive Lösung, um den privaten Bereich vom öffentlichen zu trennen. Auch hier sind die vormontierten Fertigelemente schnell aufgebaut.

Eigenschaften

- Fertigelemente in Bretterzaunoptik kombiniert mit Querriegeln aus Aluminium
- Geriffelte Oberfläche
- 1 Dekorfarbe (Anthrazit)
- Einfache Montage mit Befestigungswinkeln

- BPC
- kein Streichen
- einfache Montage
- nachhaltig



GroJaFertigzaun Vorgartenzaun in Anthrazit mit Querriegel in Silber EV1

GroJa

Torsysteme

Alle
Tore werden
inklusive Bänder,
Schließblech,
Schloss und Griff
geliefert.



Made in
Germany

Passende Tore für alle Systeme

Qualität und Präzision

Für fast alle GroJa Sichtschutzsysteme haben wir auch ein passendes Tor im Programm. Ein umlaufender Rahmen aus hochwertigem Aluminium – pulverbeschichtet in zwei Farben erhältlich – sorgt für Stabilität und eine tolle Optik. Durch ihre starke Nutzung und Beanspruchung sind Tore einer besonders hohen Belastung ausgesetzt. Aus diesem Grund setzen wir bei GroJa auf langlebige Qualität, die auch nach Jahren noch überzeugt. Alle Bestandteile bestehen aus hochwertigen Materialien, die Wind und Wetter trotzen und garantiert rostfrei sind. Wir empfehlen, zur Befestigung Torpfosten zum Einbetonieren zu verwenden.



Pfostenzwischenmaß beachten

Bei der Tor-Montage ausreichend Luft beim Pfostenzwischenmaß für den Torbeschlag einplanen.
 Tor 1-flg. und Sondertor: 4 cm
 Tor 2-flg.: 6,6 cm

GroJaFertigzaun Tor 1-flügelig in Anthrazit mit Rahmen EV1

Bestimmung der DIN-Richtung

Die DIN-Richtung (Öffnungsrichtung) bei Toren kann einfach bestimmt werden. Stellen Sie sich vor, Sie stehen innen vor dem geschlossenen Tor. Im Fall DIN-links sind die Bänder auf der linken Seite. Bei DIN-rechts sind die Bänder auf der rechten Seite.

1-flügelige Tore

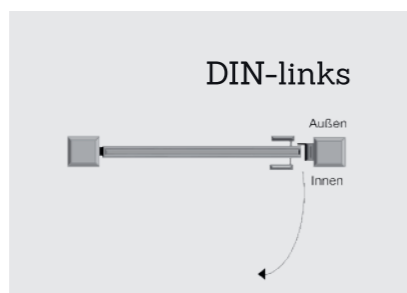
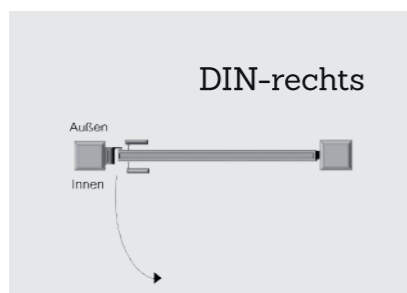

2-flügelige Tore

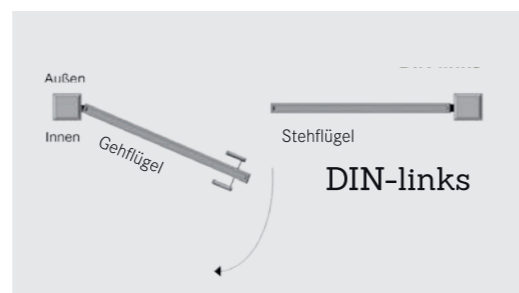
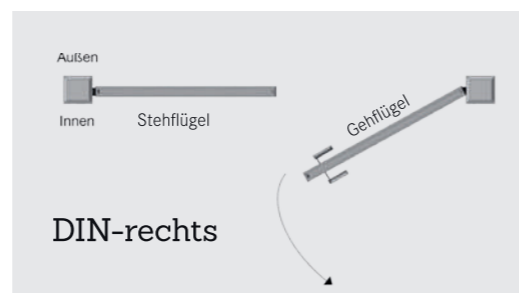

Preisbeispiel: GroJaSolid Grande Bi-Color Sand



Tor 1-flügelig		Tor 2-flügelig	
Rahmen EV1	699,00 €	Rahmen EV1	
Rahmen DB 703	749,00 €	oder DB 703	2295,00 €



Diagonalstrebe

Bei einer Torbreite von mehr als 100 cm pro Flügel ist eine Diagonale zur Verstärkung enthalten.



Gut zu wissen

Die 1-flügeligen Torelemente verfügen über spezielle Scharniere, wodurch eine DIN-Richtung entfällt und die Tore universal verbaut werden können. Ausnahmen sind das GroJaAmbiente System sowie der GroJaFertigzaun. Dort muss eine DIN-Richtung angegeben werden.

Flexible und starke Kombination: 3D-Band und verstärkter Alu-Torpfosten

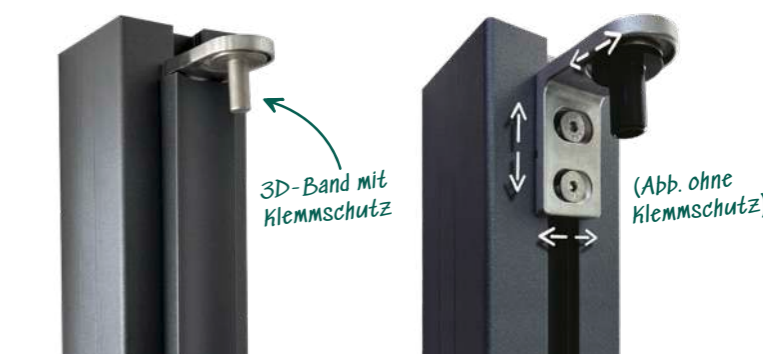

Das von uns entwickelte 3D-Band lässt sich horizontal, vertikal und in der Tiefe spielend leicht verstellen, um unsere Torsysteme optimal einzusetzen.

GroJaMix-It

Drei Systeme und endlose Möglichkeiten

Mixen Sie nach Ihrem Geschmack

Die Nut- und Federprofile der Zaunserien GroJaSolid, GroJaLumino und GroJaBasicLine können dank einheitlichem Stecksystem ganz einfach miteinander kombiniert werden. Wählen Sie zwischen verschiedenen Materialien, Formen und Farben bzw. Dekoren. Für eine besondere Optik ermöglichen passende Adapterleisten zusätzlich die Verwendung von Designeinsätzen. Somit sind der Kreativität keine Grenzen gesetzt! Bestehende Steckzaunelemente können auch ganz einfach mit dem GroJaMix-It Zubehör und allen Steckzaun-Pfosten mit GroJaGlow LED-Lichtleiste nachgerüstet werden. Eine Übersicht des Steckzaun-Zubehörs finden Sie ab Seite 120.



Pfostenabdeckleisten



LED-Lichtleiste

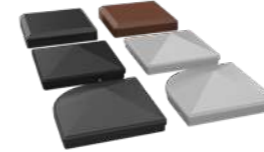

Pfostenkappen

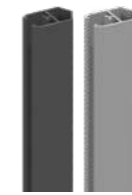

Abschlussprofile

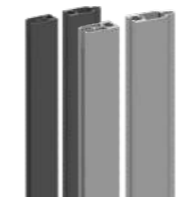

Adapterleisten

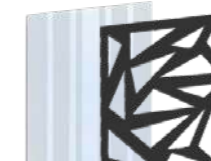

Designeinsätze

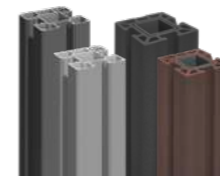

Pfosten

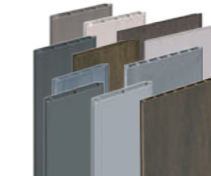

Füllungen



Universalleisten



Lisenen



Detail Designeinsatz Glas Streifen 30 cm

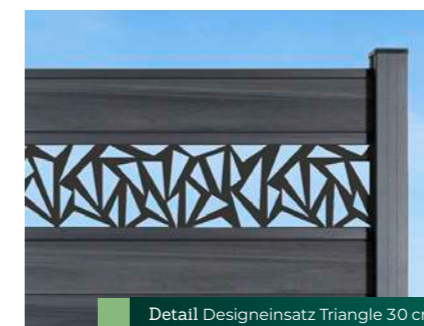

Detail Designeinsatz Triangle 30 cm

Hinweis

Bitte beachten Sie die Maßangaben der einzelnen Elemente. Bei Verwendung von Designeinsätzen und der Kombination von verschiedenen Zaunsystemen kann es zu Abweichungen in der Gesamthöhe kommen.

Pfosten links: Aluminium 7x7, Anthrazit DB 703 mit GroJaGlow

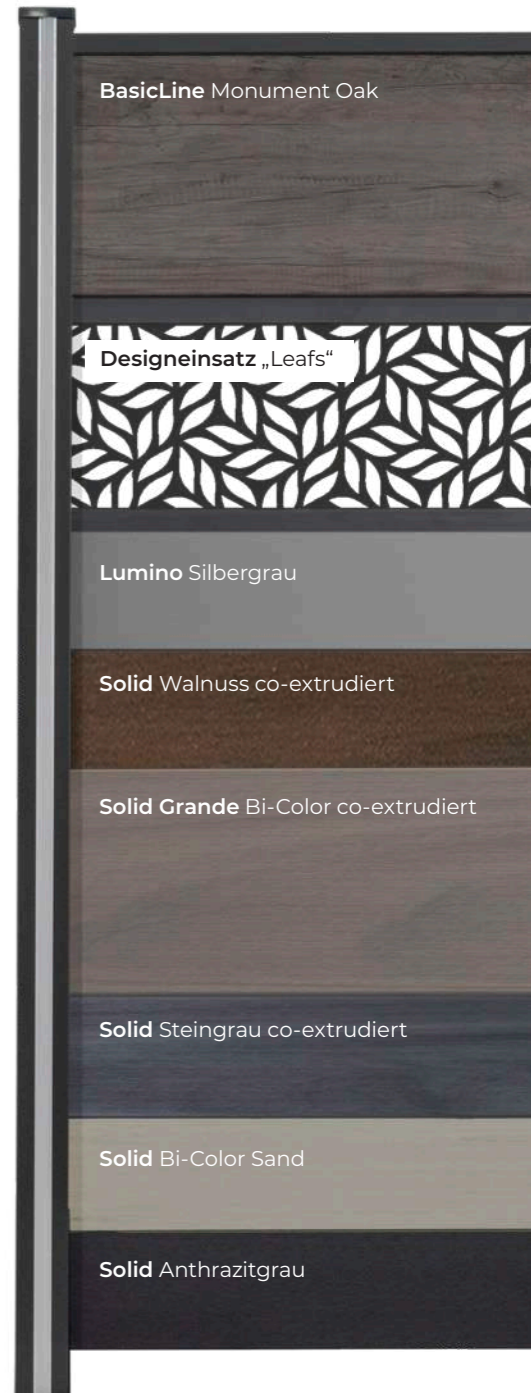

So berechnen Sie Ihren Zaun-Preis



1. Wählen Sie Ihr favorisiertes Design:

Steckzaun

GroJaBasicLine	S. 28
GroJaBasicLine Schmal	S. 34
GroJaBasicLine Premium	S. 40
GroJaSolid	S. 52
GroJaSolid Grande	S. 60
GroJaSolid Grande Premium	S. 68
GroJaSolid Rhombus	S. 74
GroJaLumino	S. 78
GroJaLumino Rhombus	S. 82
GroJaLumino Ellipse	S. 84
GroJaLumino Edge	S. 86
GroJaPremo Steckzaun	S. 94

Fertigzaun

GroJaFertigzaun	S. 108
-----------------	--------

Designzaun

GroJaBasicLine Nova	S. 48
GroJaViento	S. 88

Sichtschutz

GroJaPremo Sichtschutz	S. 98
GroJaAmbiente	S. 102

2. Fügen Sie aus dem Zubehör noch folgende Elemente hinzu:

2.1 Pfosten inkl. Kappe

Konsole bei Pfosten zum Aufdübeln

2.2 Abdeckleiste (optional)

Bitte ermitteln Sie die Anzahl der benötigten Leisten (Steckzaunpfosten 3-seitig genutet)

2.3 Designeinsatz* oder GroJaGlow* (optional)

*Bitte beachten Sie, welche Systeme dafür geeignet sind

2.4 Befestigungen*

Wie z. B. Lisenen, Adapterleisten, Klemmschienen/Klemmbefestigungen oder Befestigungssets

*Bitte beachten Sie, welche Systeme dafür geeignet sind

Fragen Sie Ihren Fachhändler nach einer individuellen Beratung!

BPC-Steckzaunpfosten & Zubehör

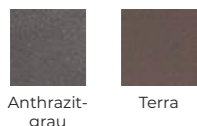

Anthrazit-grau Terra



BPC-Steckzaunpfosten/
BPC-Steckzaun Torpfosten
Konsole GJ 45
Konsole GJ 49

Erforderliches Zubehör	Größe	Länge	Farbe	Artikelnummer	VE	€/UVP
BPC-Steckzaunpfosten zum Aufdübeln *1 3-seitig genutet (Abdeckleisten separat erhältlich)	10 x 10 cm	100 cm	Anthrazitgrau	21071 71218 10070	1 Stk.	47,50
			Terra	21071 71118 10070	1 Stk.	47,50
BPC-Steckzaunpfosten zum Einbetonieren *1 3-seitig genutet (Abdeckleisten separat erhältlich)	10 x 10 cm	150 cm*2	Anthrazitgrau	21071 71218 10080	1 Stk.	59,95
			Terra	21071 71118 10080	1 Stk.	59,95
1 BPC-Steckzaunpfosten zum Aufdübeln *1 3-seitig genutet (Abdeckleisten separat erhältlich)	10 x 10 cm	190 cm	Anthrazitgrau	21071 71218 10050	1 Stk.	69,95
			Terra	21071 71118 10050	1 Stk.	69,95
BPC-Steckzaunpfosten zum Einbetonieren *1 3-seitig genutet (Abdeckleisten separat erhältlich)	10 x 10 cm	240 cm*3	Anthrazitgrau	21071 71218 10040	1 Stk.	79,95
			Terra	21071 71118 10040	1 Stk.	79,95
BPC-Steckzaunpfosten zum Aufdübeln oder Einbetonieren *1 3-seitig genutet (Abdeckleisten separat erhältlich)	10 x 10 cm	300 cm*4	Anthrazitgrau	21071 71218 10060	1 Stk.	105,00
			Terra	21071 71118 10060	1 Stk.	105,00
2 BPC-Torpfosten zum Aufdübeln *1 4 mm stahlverstärkt, 3-seitig genutet	10 x 10 cm	190 cm	Anthrazitgrau	21071 71018 10003	1 Stk.	99,95
			Terra	21071 71118 10008	1 Stk.	99,95
BPC-Torpfosten zum Einbetonieren *1 4 mm stahlverstärkt, 3-seitig genutet	10 x 10 cm	240 cm	Anthrazitgrau	21071 71018 10005	1 Stk.	119,00
			Terra	21071 71118 10009	1 Stk.	119,00
*1 Inkl. Pfostenkappe - *2 1 m Überzug / 1,5 m Stahlkern - *3 1,9 m Überzug / 2,4 m Stahlkern *4 Zum Gefälleausgleich: Stahlkern und BPC Mantel 3m lang. Mantel muss bauseits eingekürzt werden und darf nicht mit einbetoniert werden						
3 Konsole GJ 45 zum Aufdübeln für BPC-Steckzaunpfosten 10 x 10 cm	16 x 16 cm	40,6 cm	verzinkt	21077 00000 80021	1 Stk.	23,50
4 Konsole GJ 49 zum Aufdübeln für BPC-Steckzaun-Torpfosten 10 x 10 cm	16 x 16 cm	40,6 cm	verzinkt	21077 00000 90010	1 Stk.	42,95

Geeignet für

GroJaSolid	GroJaBasicLine
GroJaSolid Grande	GroJaBasicLine Schmal
GroJaSolid Grande Premium	GroJaBasicLine Premium
GroJaSolid Rhombus	GroJaPremo Steckzaun
GroJaLumino	

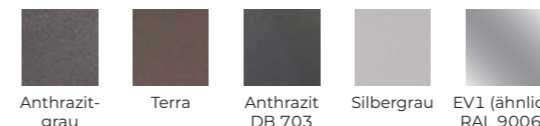

Anthrazit-grau Terra Anthrazit DB 703 Silbergrau EV1 (ähnlich RAL 9006)



Optionales Zubehör	Größe	Länge	Farbe	Artikelnummer	VE	€/UVP
1 BPC-Pfostenabdeckleiste zum Verschließen offener Pfosten-Nuten (Muss separat bestellt werden - Steckzaunpfosten sind 3-seitig genutet.)		100 cm	Anthrazitgrau	21071 71118 10900	1 Stk.	7,59
		190 cm	Terra	21071 71118 10200	1 Stk.	7,59
			Anthrazitgrau	21071 71118 10700	1 Stk.	10,95
		300 cm	Terra	21071 71118 10300	1 Stk.	10,95
			Anthrazitgrau	21071 71118 10800	1 Stk.	19,95
2 L-Stein-Konsole GJ 45 zum Aufdübeln für BPC-Steckzaunpfosten	16 x 12 cm	40 cm	verzinkt	21077 00000 80026	1 Stk.	57,95
			verzinkt	21077 00000 80029	1 Stk.	71,95
3 Montageadapter *1 zur Befestigung von Konsolen auf einem L-Stein. <small>*1 Der Montageadapter benötigt eine Mindestauflagefläche von 16 cm</small>	16 x 16 cm		verzinkt	21077 00000 80050	1 Stk.	32,95
4 Distanzstück-2er-Set für alle Stecksysteme				21075 60000 42120	1 Stk.	2,95
5 Ersatzkappe aus Kunststoff für BPC-Steckzaunpfosten	10 x 10 cm		Anthrazitgrau	21071 71218 00006	1 Stk.	9,95
			Terra	21071 71118 00006	1 Stk.	9,95
6 Lisene		180 cm	Anthrazit DB 703	21071 71218 00012	1 Stk.	14,95
			Silbergrau	21071 71218 00021	1 Stk.	14,95
7 Alu-Universalleiste *2		200 cm	Anthrazit DB 703	21071 71218 00018	1 Stk.	39,95
			Silbergrau	21071 71218 00023	1 Stk.	39,95
		300 cm	Anthrazit DB 703	21071 71218 00020	1 Stk.	69,95
			Silbergrau	21071 71218 00024	1 Stk.	69,95
<small>*2 Nicht geeignet für Lumino Rhombus, Lumino Edge und Lumino Ellipse</small>						
8 Abschlussprofil		180 cm	Silbergrau	21071 71218 00015	1 Stk.	16,49
			Anthrazit DB 703	21071 71218 00008	1 Stk.	16,49
9 Abschlussprofil für Schrägelemente		150 cm	Anthrazit DB 703	21071 71218 00120	1 Stk.	17,49
			Silbergrau	21071 71218 00121	1 Stk.	17,49
10 Alu-Diagonalstrebe für 1-flg. Tore 100 cm	4 x 1 cm	190 cm	Anthrazit DB 703	21071 72218 00888	1 Stk.	39,95
			EV 1	21071 72218 00886	1 Stk.	39,95

Alu-Steckzaunpfosten & Zubehör

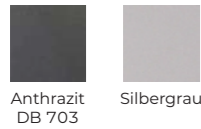

Erforderliches Zubehör	Größe	Länge	Farbe	Artikelnummer	VE	€/UVP	
1 Alu-Steckzaunpfosten zum Aufdübeln* ¹ 3-seitig genutet (Abdeckleisten separat erhältlich)	7 x 7 cm	100 cm	Anthrazit DB 703	21071 73118 10100	1 Stk.	49,95	
			Silbergrau	21071 73218 10100	1 Stk.	49,95	
	7 x 7 cm	190 cm	Anthrazit DB 703	21071 73118 10190	1 Stk.	74,95	
			Silbergrau	21071 73218 10190	1 Stk.	74,95	
	Alu-Steckzaunpfosten zum Einbetonieren* ¹ 3-seitig genutet (Abdeckleisten separat erhältlich)	7 x 7 cm	150 cm	Anthrazit DB 703	21071 73118 10150	1 Stk.	64,95
				Silbergrau	21071 73218 10150	1 Stk.	64,95
	Alu-Steckzaunpfosten zum Aufdübeln oder Einbetonieren* ¹ 3-seitig genutet (Abdeckleisten separat erhältlich)	7 x 7 cm	240 cm	Anthrazit DB 703	21071 73118 10240	1 Stk.	79,95
				Silbergrau	21071 73218 10240	1 Stk.	79,95
	Alu-Steckzaunpfosten zum Aufdübeln* ¹ 3-seitig genutet (Abdeckleisten separat erhältlich)	7 x 7 cm	300 cm* ²	Anthrazit DB 703	21071 73118 10300	1 Stk.	99,95
				Silbergrau	21071 73218 10300	1 Stk.	99,95
	Alu-Steckzaunpfosten zum Einbetonieren* ¹ 3-seitig genutet (Abdeckleisten separat erhältlich)	9 x 9 cm	100 cm	Anthrazit DB 703	21071 73118 00030	1 Stk.	54,95
				Silbergrau	21071 73218 00030	1 Stk.	54,95
Alu-Steckzaunpfosten zum Einbetonieren* ¹ 3-seitig genutet (Abdeckleisten separat erhältlich)	9 x 9 cm	190 cm	Anthrazit DB 703	21071 73118 00040	1 Stk.	89,95	
			Silbergrau	21071 73218 00040	1 Stk.	89,95	
Alu-Steckzaunpfosten zum Aufdübeln oder Einbetonieren* ¹ 3-seitig genutet (Abdeckleisten separat erhältlich)	9 x 9 cm	150 cm	Anthrazit DB 703	21071 73118 00050	1 Stk.	79,95	
			Silbergrau	21071 73218 00050	1 Stk.	79,95	
Alu-Steckzaunpfosten zum Aufdübeln oder Einbetonieren* ¹ 3-seitig genutet (Abdeckleisten separat erhältlich)	9 x 9 cm	240 cm	Anthrazit DB 703	21071 73118 00060	1 Stk.	99,95	
			Silbergrau	21071 73218 00060	1 Stk.	99,95	
Alu-Steckzaunpfosten zum Aufdübeln oder Einbetonieren* ¹ 3-seitig genutet (Abdeckleisten separat erhältlich)	9 x 9 cm	300 cm* ²	Anthrazit DB 703	21071 73118 00070	1 Stk.	129,00	
			Silbergrau	21071 73218 00070	1 Stk.	129,00	
2 Alu-Torpfosten zum Einbetonieren* ¹ Wandungsstärke ca. 5 mm	9 x 9 cm	240 cm	Anthrazit DB 703	21071 73118 20010	1 Stk.	199,95	
			Silbergrau	21071 73118 20060	1 Stk.	199,95	
	9 x 9 cm	300 cm	Anthrazit DB 703	21071 73118 20011	1 Stk.	299,95	
			Silbergrau	21071 73118 20061	1 Stk.	299,95	
* ¹ Inkl. Pfostenkappe – * ² zum Gefälleausgleich							
3 Konsole GJ 48 zum Aufdübeln für Alu-Steckzaunpfosten 7 x 7 cm	13 x 13 cm	60 cm	verzinkt	21077 00000 80025	1 Stk.	34,95	
4 Konsole GJ 49 zum Aufdübeln für Alu-Steckzaunpfosten 9 x 9 cm	16 x 16 cm	40,6 cm	verzinkt	21077 00000 90010	1 Stk.	42,95	

Geeignet für

GroJaSolid	GroJaLumino Edge
GroJaSolid Grande	GroJaBasicLine
GroJaSolid Grande Premium	GroJaBasicLine Schmal
GroJaSolid Rhombus	GroJaBasicLine Premium
GroJaLumino	GroJaPremo Steckzaun
GroJaLumino Rhombus	
GroJaLumino Ellipse	

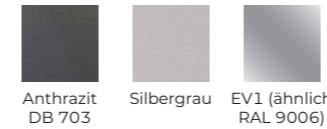

Optionales Zubehör	Größe	Länge	Farbe	Artikelnummer	VE	€/UVP
1 Alu-Pfostenabdeckleiste zum Verschließen offener Pfosten-Nuten (Muss separat bestellt werden – Steckzaunpfosten sind 3-seitig genutet.)	100 cm	190 cm	Anthrazit DB 703	21071 73118 01008	1 Stk.	7,95
			Silbergrau	21071 73218 01008	1 Stk.	7,95
			Anthrazit DB 703	21071 73118 01009	1 Stk.	13,95
			Silbergrau	21071 73218 01009	1 Stk.	13,95
			Anthrazit DB 703	21071 73118 01010	1 Stk.	24,95
Silbergrau	21071 73218 01010	1 Stk.	24,95			
2 L-Stein-Konsole GJ 48 zum Aufdübeln für Alu-Steckzaunpfosten 7 x 7 cm* ¹ L-Stein-Konsole GJ 49 zum Aufdübeln für Alu-Steckzaunpfosten 9 x 9 cm* ¹	16 x 12 cm	40 cm	verzinkt	21077 00000 80028	1 Stk.	65,95
	16 x 12 cm	40 cm	verzinkt	21077 00000 80029	1 Stk.	71,95
* ¹ Mindestauflagefläche: 12 cm – kein Überstand – leicht zu montieren – optional: kann auf schmalere L-Steine angewendet werden						
3 Montageadapter* ² zur Befestigung von Konsolen auf einem L-Stein.	16 x 16 cm		verzinkt	21077 00000 80050	1 Stk.	32,95
* ² Der Montageadapter benötigt eine Mindestauflagefläche von 16 cm						
4 Distanzstück-2er-Set für alle Stecksysteme				21075 60000 42120	1 Stk.	2,95
5 Bürstendichtung 4er Set		190 cm		21080 04503 01020	1 Stk.	7,49
6 Ersatzkappe für Alu-Steckzaunpfosten und Alu-Torpfosten 9 x 9 cm Ersatzkappe für Alu-Steckzaunpfosten und Alu-Torpfosten 9 x 9 cm	7 x 7 cm		Anthrazitgrau	21071 73118 10007	1 Stk.	9,95
			Silbergrau	21071 73218 10017	1 Stk.	9,95
	9 x 9 cm		Anthrazitgrau	21071 73118 00007	1 Stk.	9,95
Silbergrau			21071 73218 00007	1 Stk.	9,95	
7 Premium-Pfostenkappe aus Zinkdruckguss mit Gewinde, durch Gewindestifte am Pfosten fixierbar	7 x 7 cm		Anthrazit DB 703	21071 73118 10017	1 Stk.	9,95
			Silbergrau	21071 73218 10017	1 Stk.	9,95
	9 x 9 cm		Anthrazit DB 703	21071 73118 00017	1 Stk.	9,95
			Silbergrau	21071 73218 00017	1 Stk.	9,95
8 Alu-Universalleiste* ³ Alu-Universalleiste* ³	200 cm		Anthrazit DB 703	21071 73118 00018	1 Stk.	39,95
			Silbergrau	21071 7321800023	1 Stk.	39,95
	300 cm		Anthrazit DB 703	21071 73118 00020	1 Stk.	69,95
Silbergrau	21071 73218 00024	1 Stk.	69,95			
* ³ Nicht geeignet für Lumino Rhombus, Lumino Edge und Lumino Ellipse						
9 Abschlussprofil	180 cm		Anthrazit DB 703	21071 71218 00008	1 Stk.	16,49
			Silbergrau	21071 71218 00015	1 Stk.	16,49
10 Abschlussprofil für Schrägelemente	150 cm		Anthrazit DB 703	21071 71218 00120	1 Stk.	17,49
			Silbergrau	21071 71218 00121	1 Stk.	17,49
11 Alu-Diagonalstrebe für 1-flg. Tore 100 cm	4 x 1 cm	190 cm	Anthrazit DB 703	21071 72218 00888	1 Stk.	39,95
			EV 1	21071 72218 00886	1 Stk.	39,95

Variabler Alu-Eckpfosten & Zubehör

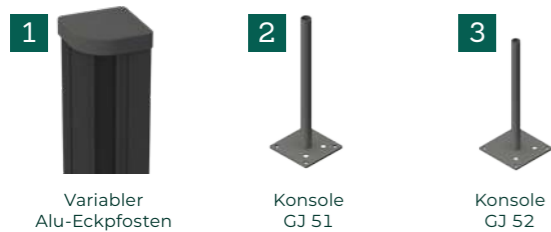
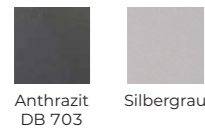

Erforderliches Zubehör	Größe	Länge	Farbe	Artikelnummer	VE	€/UVP
1 Variabler Alu-Eckpfosten zum Aufdübeln	7 x 7 cm	190 cm	Anthrazit DB 703	21071 73128 20040	1 Stk.	85,95
			Silbergrau	21071 73128 20070	1 Stk.	85,95
1 Variabler Alu-Eckpfosten zum Einbetonieren	7 x 7 cm	240 cm	Anthrazit DB 703	21071 73128 20030	1 Stk.	109,95
			Silbergrau	21071 73128 20060	1 Stk.	109,95
1 Variabler Alu-Eckpfosten zum Aufdübeln	9 x 9 cm	190 cm	Anthrazit DB 703	21071 73128 20020	1 Stk.	109,95
			Silbergrau	21071 73128 20090	1 Stk.	109,95
1 Variabler Alu-Eckpfosten zum Einbetonieren	9 x 9 cm	240 cm	Anthrazit DB 703	21071 73128 20010	1 Stk.	119,95
			Silbergrau	21071 73128 20080	1 Stk.	119,95
2 Konsole GJ 51 zum Aufdübeln für Variablen Alu-Eckpfosten 7 x 7 cm	13 x 13 cm	40,6 cm	verzinkt	21077 00000 90020	1 Stk.	34,95
3 Konsole GJ 52 zum Aufdübeln für Variablen Alu-Eckpfosten 9 x 9 cm	16 x 16 cm	40,6 cm	verzinkt	21077 00000 90030	1 Stk.	34,95

Geeignet für

GroJaSolid	GroJaLumino Edge
GroJaSolid Grande	GroJaBasicLine
GroJaSolid Grande Premium	GroJaBasicLine Schmal
GroJaSolid Rhombus	GroJaBasicLine Premium
GroJaLumino	GroJaPremo Steckzaun
GroJaLumino Rhombus	
GroJaLumino Ellipse	

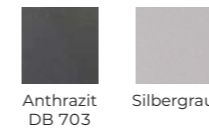

Optionales Zubehör	Größe	Länge	Farbe	Artikelnummer	VE	€/UVP
1 Alu-Pfostenabdeckleiste für 7 x 7 cm und 9 x 9 cm zum Verschließen offener Pfosten-Nuten (Muss separat bestellt werden – Steckzaunpfosten sind 3-seitig genütet.)		100 cm	Anthrazit DB 703	21071 73118 01008	1 Stk.	7,95
			Silbergrau	21071 73218 01008	1 Stk.	7,95
		190 cm	Anthrazit DB 703	21071 73118 01009	1 Stk.	13,95
			Silbergrau	21071 73218 01009	1 Stk.	13,95
		300 cm	Anthrazit DB 703	21071 73118 01010	1 Stk.	24,95
			Silbergrau	21071 73218 01010	1 Stk.	24,95
2 Montageadapter*1 zur Befestigung von Konsolen auf einem L-Stein.	16 x 16 cm		verzinkt	21077 00000 80050	1 Stk.	32,95
*1 Der Montageadapter benötigt eine Mindestauflagefläche von 16 cm						
3 Ersatzkappe für Variable Alu-Eckpfosten	7 x 7 cm		Anthrazitgrau	21071 73128 20081	1 Stk.	9,85
			Silbergrau	21071 73128 20061	1 Stk.	9,85
3 Ersatzkappe für Variable Alu-Eckpfosten	9 x 9 cm		Anthrazitgrau	21071 73128 20011	1 Stk.	9,85
			Silbergrau	21071 73128 20181	1 Stk.	9,85
4 Premium-Pfostenkappen für Variable Alu-Eckpfosten aus Zinkdruckguss mit Gewinde, durch Gewindestifte am Pfosten fixierbar	7 x 7 cm		Anthrazit DB 703	21071 73128 20131	1 Stk.	9,95
			Silbergrau	21071 73128 20161	1 Stk.	9,95
	9 x 9 cm		Anthrazit DB 703	21071 73128 20111	1 Stk.	9,95
			Silbergrau	21071 73128 20181	1 Stk.	9,95

Alu-Sichtschutzpfosten & Zubehör

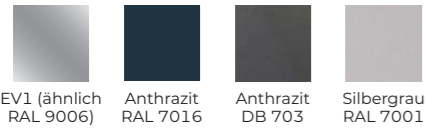

Erforderliches Zubehör	Größe	Länge	Farbe	Artikelnummer	VE	€/UVP			
1 Alu-Sichtschutzpfosten zum Aufdübeln inkl. Pfostenkappe	6 x 6 cm	100 cm	EV1	21079 60410 00011	1 Stk.	44,95			
			Anthrazit RAL 7016	21079 60410 00311	1 Stk.	44,95			
			Silbergrau RAL 7001	21079 60510 00311	1 Stk.	44,95			
			Anthrazit DB 703	21079 60610 00311	1 Stk.	44,95			
	6 x 6 cm	190 cm	EV1	21079 60419 00011	1 Stk.	69,95			
			Anthrazit RAL 7016	21079 60419 00311	1 Stk.	69,95			
			Silbergrau RAL 7001	21079 60519 00311	1 Stk.	69,95			
			Anthrazit DB 703	21079 60619 00311	1 Stk.	69,95			
	6 x 6 cm	150 cm	EV1	21079 60415 00011	1 Stk.	59,95			
			Anthrazit RAL 7016	21079 60415 00311	1 Stk.	59,95			
			Silbergrau RAL 7001	21079 60515 00311	1 Stk.	59,95			
			Anthrazit DB 703	21079 60615 00311	1 Stk.	59,95			
6 x 6 cm	240 cm	EV1	21079 60424 00011	1 Stk.	74,95				
		Anthrazit RAL 7016	21079 60424 00311	1 Stk.	74,95				
		Silbergrau RAL 7001	21079 60524 00311	1 Stk.	74,95				
		Anthrazit DB 703	21079 60624 00311	1 Stk.	74,95				
2 Alu-Torpfosten zum Aufschrauben 4 mm stahlverstärkt, inkl. Pfostenkappe	6 x 6 cm	190 cm	EV1	21071 72343 00211	1 Stk.	44,95			
			Anthrazit RAL 7016	21071 72341 00211	1 Stk.	44,95			
			Silbergrau RAL 7001	21071 72342 00211	1 Stk.	44,95			
			Anthrazit DB 703	21071 72344 00210	1 Stk.	44,95			
	6 x 6 cm	240 cm	EV1	21071 72343 01211	1 Stk.	69,95			
			Anthrazit RAL 7016	21071 72341 01211	1 Stk.	69,95			
			Silbergrau RAL 7001	21071 72342 01211	1 Stk.	69,95			
			Anthrazit DB 703	21071 72344 01210	1 Stk.	69,95			
			3 Konsole GJ 43 zum Aufdübeln für Alu-Pfosten 6 x 6 cm	13 x 13 cm	40,6 cm	verzinkt	21079 36000 00003	1 Stk.	34,95
			4 Konsole GJ 47 zum Aufdübeln für Alu-Pfosten 6 x 6 cm	13 x 13 cm	40,6 cm	verzinkt	21077 00000 80023	1 Stk.	38,95

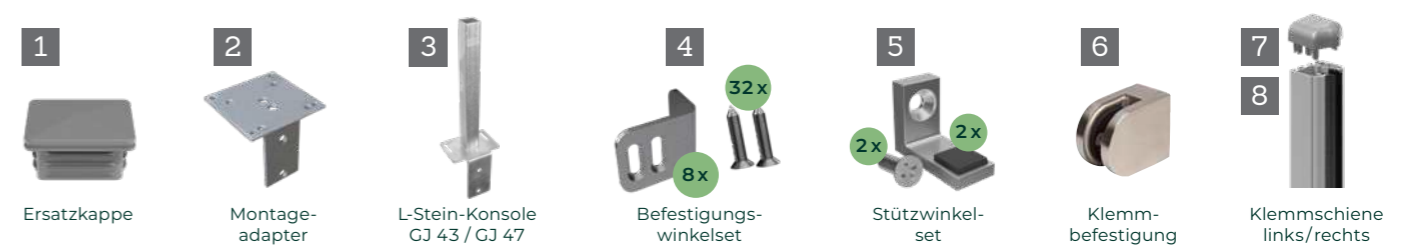
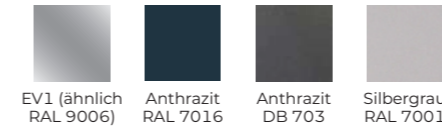

Optionales Zubehör	Größe	Farbe	Artikelnummer	VE	€/UVP
1 Ersatzkappe für Alu-Pfosten 6 x 6 cm	6 x 6 x 3,1 cm	EV1	21075 60000 01200	1 Stk.	4,95
		Silbergrau	21075 60000 01400	1 Stk.	4,95
		Anthrazit RAL 7016	21075 60000 01300	1 Stk.	4,95
2 Montageadapter* ¹ zur Befestigung von Konsolen auf einem L-Stein. <small>*¹ Der Montageadapter benötigt eine Mindestauflagefläche von 16 cm</small>	16 x 16 cm	verzinkt	21077 00000 80050	1 Stk.	32,95
3 L-Stein-Konsole GJ 43 zum Aufdübeln* ² für Alu-Torpfosten 6 x 6 cm L-Stein-Konsole GJ 47 zum Aufdübeln* ² für Alu-Torpfosten 6 x 6 cm <small>*² Mindestauflagefläche: 12 cm – kein Überstand – leicht zu montieren – optional: kann auf schmalere L-Steine angewendet werden</small>	16 x 12 x 40 cm	verzinkt	21079 36000 00005	1 Stk.	71,95
	16 x 12 x 40 cm	verzinkt	21077 00000 80024	1 Stk.	71,95
4 Viento-Befestigungswinkelset 8er Set, Edelstahl* ³ inkl. Schrauben <small>*³ Materialbedarf: 1 Set pro Element</small>		Edelstahl	21071 72440 00000	1 Stk.	19,95
5 Klemmbefestigung aus V4A	5,0 x 4,0	EV1 ähnlich RAL 9006	21079 36000 00000	1 Stk.	17,95
6 Stützwinkelset (= 2 Stützwinkel)* ⁴ <small>*⁴ Bei Verwendung mit Klemmbacken dazu bestellen</small>			21079 36000 10010	1 Stk.	12,95
7 Klemmschiene links, Alu	93,5 cm	Anthrazitgrau RAL 7016	21079 36100 00000	1 Stk.	29,95
		Silbergrau RAL 7001	21079 36100 00001	1 Stk.	29,95
		EV1 ähnlich RAL 9006	21079 36100 00002	1 Stk.	29,95
	181 cm	Anthrazitgrau RAL 7016	21079 36190 00000	1 Stk.	59,95
		Silbergrau RAL 7001	21079 36190 00001	1 Stk.	59,95
		EV1 ähnlich RAL 9006	21079 36190 00002	1 Stk.	59,95
8 Klemmschiene rechts, Alu	93,5 cm	Anthrazitgrau RAL 7016	21079 36100 00020	1 Stk.	29,95
		Silbergrau RAL 7001	21079 36100 00021	1 Stk.	29,95
		EV1 ähnlich RAL 9006	21079 36100 00022	1 Stk.	29,95
	181 cm	Anthrazitgrau RAL 7016	21079 36190 00020	1 Stk.	59,95
		Silbergrau RAL 7001	21079 36190 00021	1 Stk.	59,95
		EV1 ähnlich RAL 9006	21079 36190 00022	1 Stk.	59,95

- Geeignet für
- GroJaViento
 - GroJaBasicLine Nova
 - GroJaAmbiente
 - GroJaPremo Sichtschutz
 - GroJa Fertigzaun

BPC-Fertigzaunpfosten & Zubehör



Erforderliches Zubehör		Größe	Länge	Farbe	Artikelnummer	VE	€/UVP
1	BPC-Fertigzaunpfosten zum Aufdübeln*1	7 x 7 cm	100 cm	Anthrazitgrau	21071 73000 00014	1 Stk.	34,95
				Bi-Color Sand	21071 73000 00028	1 Stk.	34,95
	BPC-Fertigzaunpfosten zum Aufdübeln*1	7 x 7 cm	190 cm	Anthrazitgrau	21071 73000 00004	1 Stk.	49,95
				Bi-Color Sand	21071 73000 00026	1 Stk.	49,95
	BPC-Fertigzaunpfosten zum Einbetonieren*1	7 x 7 cm	150 cm*2	Anthrazitgrau	21071 73000 00009	1 Stk.	59,95
				Bi-Color Sand	21071 73000 00029	1 Stk.	59,95
BPC-Fertigzaunpfosten zum Einbetonieren*1	7 x 7 cm	240 cm*3	Anthrazitgrau	21071 73000 00005	1 Stk.	59,95	
			Bi-Color Sand	21071 73000 00025	1 Stk.	59,95	
BPC-Fertigzaunpfosten zum Aufschrauben oder Einbetonieren*1	7 x 7 cm	300 cm*4	Anthrazitgrau	21071 73000 00010	1 Stk.	98,95	
			Bi-Color Sand	21071 73000 00027	1 Stk.	98,95	
2	BPC-Fertigtorpfosten zum Aufdübeln*1 4 mm stahlverstärkt	7 x 7 cm	190 cm	Anthrazitgrau	21071 72341 10110	1 Stk.	89,95
				Bi-Color Sand	21071 72341 10120	1 Stk.	89,95
				Anthrazitgrau	21071 72341 11110	1 Stk.	99,95
	BPC-Fertigtorpfosten zum Einbetonieren*1 4 mm stahlverstärkt	7 x 7 cm	240 cm*3	Anthrazitgrau	21071 72341 11110	1 Stk.	99,95
				Bi-Color Sand	21071 72341 11120	1 Stk.	99,95
*1 Inkl. Pfostenkappe – *2 1 m Überzug / 1,5 m Stahlkern – *3 1,9 m Überzug / 2,4 m Stahlkern *4 Zum Gefälleausgleich: Stahlkern und BPC Mantel 3m lang. Mantel muss bauseits eingekürzt werden und darf nicht mit einbetoniert werden							
4	Konsole GJ 45 zum Aufdübeln für BPC-Fertigzaunpfosten 7 x 7 cm	16 x 16 cm	40,6 cm	verzinkt	21077 00000 80021	1 Stk.	19,95
	Konsole GJ 49 zum Aufdübeln für BPC-Fertigzauntorpfosten 7 x 7 cm	16 x 16 cm	40,6 cm	verzinkt	21077 00000 90010	1 Stk.	38,95

Geeignet für **GroJa Fertigzaun**



Optionales Zubehör		Größe	Farbe	Artikelnummer	VE	€/UVP
1	Ersatzkappe aus Kunststoff für BPC-Fertigzaunpfosten	7 x 7 cm	Anthrazitgrau	21071 72218 00009	1 Stk.	9,95
			Bi-Color Sand	21071 72218 10010	1 Stk.	9,95
2	Montageadapter*1 zur Befestigung von Konsolen auf einem L-Stein.	16 x 16 cm	verzinkt	21077 00000 80050	1 Stk.	32,95
*1 Der Montageadapter benötigt eine Mindestauflagefläche von 16 cm						
3	L-Stein-Konsole GJ 45 zum Aufdübeln*2 für BPC-Fertigzaunpfosten 7 x 7 cm	16 x 12 x 40 cm	verzinkt	21077 00000 80026	1 Stk.	57,95
	L-Stein-Konsole GJ 49 zum Aufdübeln*2 für BPC-Fertigtorpfosten 7 x 7 cm	16 x 12 x 40 cm	verzinkt	21077 00000 80029	1 Stk.	71,95
*2 Mindestauflagefläche: 12 cm – kein Überstand – leicht zu montieren – optional: kann auf schmalere L-Steine angewendet werden						
4	Befestigungswinkelset 8er Set, Edelstahl*3 inkl. Schrauben		Edelstahl	21071 73000 00007	1 Stk.	17,95
*3 Materialbedarf: 1 Set pro Element						
5	Alu-Abdeckleiste*4	180 cm	Anthrazit DB 703	21071 73000 00060	1 Stk.	19,95
			EV1	21071 73000 00059	1 Stk.	19,95
*4 Nicht für Fertigzaun Steingrau geeignet						

Gartengestaltung



GroJa Gartenhaus

GroJaSolid Hochbeet

GroJaSolid Pflanzkasten

GroJaSolid Rhombus Hochbeet

GroJaLumino Hochbeet

GroJaFrühbeetaufsatz

Das Programm, das den Garten komplett macht.

Die Freude am Garten kennt bei GroJa keine Grenzen: In unserem Bereich Gartengestaltung finden Sie immer mehr Produkte, die Ihren grünen Rückzugsort noch schöner machen – von stilvollen GroJa Hochbeeten samt passendem Zubehör bis hin zum neuen GroJa Gartenhaus aus wetterfestem BPC. Ein echtes Schmuckstück für Ihren Garten – robust, pflegeleicht und perfekt, um Geräte, Werkzeuge oder auch Gartenutensilien ordentlich und griffbereit zu verstauen.

Unsere Hochbeete tragen die Namen unserer bewährten Wind- und Sichtschutzsysteme – und genau wie diese überzeugen sie durch Qualität, Langlebigkeit und durchdachtes Design. Zwei praktische Hochbeetaufsätze machen das Gartenvergnügen komplett: Einfach pflanzen, wachsen lassen und genießen.

Mit GroJa wachsen nicht nur die Möglichkeiten für Ihren Garten – es wächst auch die Freude daran.

GroJa Gartenhaus



- 
BPC
- 
kein Streichen
- 
einfache Montage
- 
Stecksystem
- 
nachhaltig

Das GroJa Gartenhaus – erste Adresse für Ihre Gartenausrüstung



Das GroJa Gartenhaus überzeugt durch seine robuste, wetterfeste BPC-Konstruktion mit einem Satteldach aus Aluminium. **Optional** ist ein Kippfenster erhältlich. Das GroJa Gartenhaus bietet sicheren Stauraum für Geräte, Werkzeuge und Gartenzubehör. Dank der bodenfreien Bauweise kann das Gartenhaus direkt auf einem tragfähigen, ebenen Untergrund wie Pflaster, Betonplatte oder verdichtetem Schotter montiert werden.

Das Material ist pflegeleicht, formstabil und unempfindlich gegenüber Feuchtigkeit. Das Satteldach leitet Regen zuverlässig ab. Eine großzügige Türöffnung sorgt für komfortablen Zugang, auch bei sperrigen Geräten. Optisch fügt sich das Gartenhaus perfekt in das GroJa Sortiment ein: Die Rhombus-Profile harmonisieren wunderbar mit dem GroJaSolid Hochbeet und dem Solid Rhombus Steckzaun – für ein stimmiges Gesamtbild im Garten.

Exklusivfarbe★



Steingrau
co-extrudiert

	<p>GroJa Gartenhaus</p> <p>Grundfläche: 280 x 280 cm Dachmaß: 336 x 360 cm Firsthöhe: 276,50 cm Nutzfläche: 7,50 m²</p>	<p>2495,00 € 3000 00001</p>
	<p>Kippfenster</p> <p>Anthrazit DB703 Alu-Rahmen 2-fach Verglasung 87,4 x 46 x 4,3 cm</p>	<p>199,00 € 3000 00002</p>



GroJa Gartenhaus in Steingrau co-extrudiert

GroJaSolid Hochbeet



GroJaSolid Hochbeet in Bi-Color Sand

- 
BPC
- 
kein Streichen
- 
einfache Montage
- 
Stecksystem
- 
nachhaltig

Das GroJaSolid Hochbeet – neuer Farbton für helle Akzente

Standardfarbe



Achtung: gesenkte Preise!

 Maße 150 x 70 x 75 cm	GroJaSolid Hochbeet Bausatz bestehend aus 10 Füllungen 150 cm, 10 Füllungen 70 cm und 4 Eckprofilen inkl. Abschlusskappen, folienverpackt.	179,95 € 159,95 € 21071 71536 00011	179,95 € 21071 71536 00018
 Maße 70 x 70 x 75 cm	GroJaSolid Hochbeet Cube Bausatz bestehend aus 20 Füllungen 70 cm und 4 Eckprofilen inkl. Abschlusskappen, folienverpackt.	129,00 € 99,95 € 21071 71536 00016	

 Passende Frühbeetaufsätze für die GroJaSolid Hochbeete finden Sie ab Seite 144.



GroJaSolid Hochbeet Cube in Anthrazitgrau

GroJaSolid Pflanzkasten

- 
BPC
- 
kein Streichen
- 
einfache Montage
- 
Stecksystem
- 
nachhaltig

Der GroJa Pflanzkasten – Gartenfreude mit Struktur und Stil

Standardfarbe

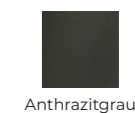

Anthrazitgrau

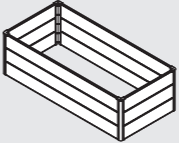
 Maße 150 x 70 x 45 cm	<p>GroJaSolid Pflanzkasten</p> <p>99,95 € 21071 71536 00017</p> <p style="font-size: small;">Bausatz bestehend aus 6 Füllungen 150 cm, 6 Füllungen 70 cm und 4 Eckprofilen inkl. Abschlusskappen, folienverpackt.</p>
--	---

 Passende Frühbeetaufsätze für die GroJaSolid Hochbeete finden Sie ab Seite 144.

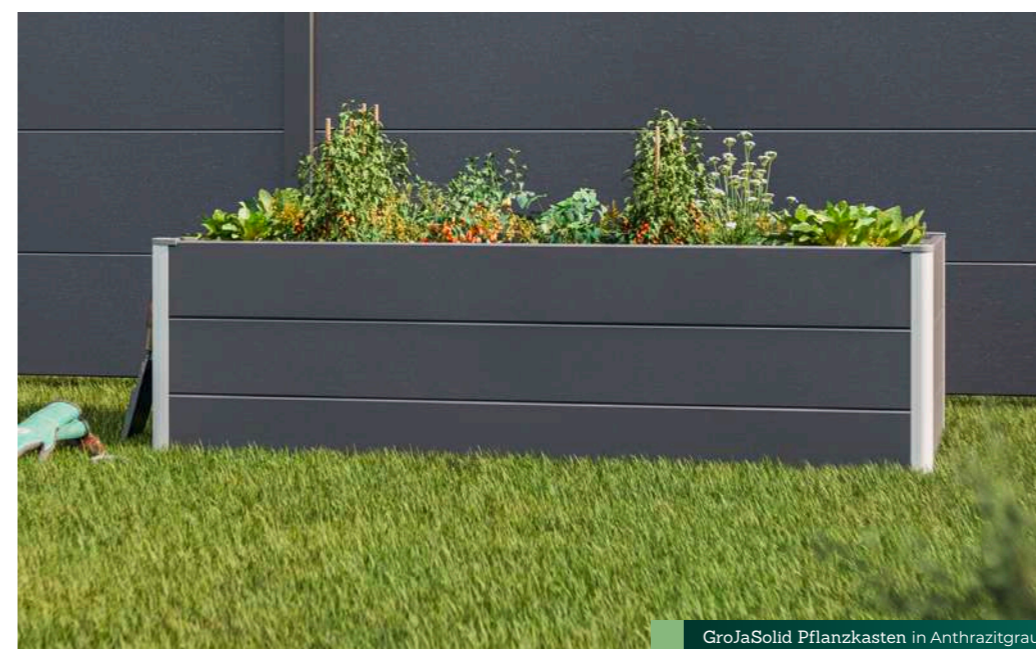

GroJaSolid Pflanzkasten in Anthrazitgrau

Saubere Linien, klare Formen – der GroJaSolid Pflanzkasten bringt Struktur und Stil in jedes Beet. Direkt auf dem Boden platziert und nach unten offen, sorgt er für eine natürliche Entwässerung und ist ideal für ordentliche Beetkanten oder harmonische Reihenpflanzungen.

NEU

GroJaSolid Rhombus Hochbeet



GroJaSolid Rhombus Hochbeet in Steingrau co-extrudiert



BPC



kein Streichen



einfache Montage



Stecksystem



nachhaltig

GroJaSolid Rhombus Hochbeet – mit schlanken Füllungen

Exklusivfarbe★



Steingrau co-extrudiert

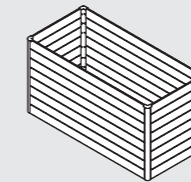

Maße 150 x 70 x 79 cm

GroJaSolid Rhombus Hochbeet

249,00 €
199,95 €
21071 71536 00030

Bausatz bestehend aus 6 Füllungen 150 cm, 6 Füllungen 70 cm und 4 Eckprofilen inkl. Abschlusskappen, folienverpackt.



Maße 70 x 70 x 79 cm

GroJaSolid Rhombus Hochbeet Cube

199,00 €
149,95 €
21071 71536 00031

Bausatz bestehend aus 12 Füllungen 70 cm und 4 Eckprofilen inkl. Abschlusskappen, folienverpackt.

i Passende Frühbeetaufsätze für die GroJaSolid Hochbeete finden Sie ab Seite 144.



GroJaSolid Rhombus Hochbeet Cube in Steingrau co-extrudiert

GroJaLumino Hochbeet



Alu



kein Streichen



einfache Montage



Stecksystem

GroJaLumino Hochbeet – hochwertiges Aluminium

Standardfarbe



Anthrazit DB 703

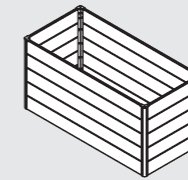

Maße 150 x 70 x 75 cm

GroJaLumino Hochbeet

545,00 €
449,95 €
21071 73118 00921

Bausatz bestehend aus 10 Füllungen 150 cm, 10 Füllungen 70 cm und 4 Eckprofilen inkl. Abschlusskappen, folienverpackt.



Passende Frühbeetaufsätze für das GroJaLumino Hochbeet finden Sie ab Seite 144.



GroJaLumino Hochbeet in Anthrazit DB 703

GroJaLumino Hochbeet in Anthrazit DB 703

GroJaFrühbeetaufsatz



GroJaFrühbeetaufsatz PE auf einem GroJaLumino Hochbeet

Zwei Aufsätze für den Pflanzenerfolg im Hochbeet

Passend zu den GroJa Hochbeeten gibt es zwei Aufsätze für die besondere Pflanzenpflege. Der **Frühbeetaufsatz aus Folie** sorgt für das richtige Klima im Hochbeet und macht die Anzucht zum Kinderspiel. Der Aufsatz ist aus transparenter reißfester PE-Folie, die mit einem Gitternetz verstärkt wird. Für die Zeit nach der erfolgreichen Anzucht gibt es von GroJa außerdem den passenden **Frühbeetaufsatz aus Netz**. Er schützt die empfindlichen Pflanzen effektiv vor Schädlingen.

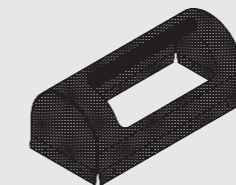

Maße 69,40 x 149,90 x 62 cm

GroJaFrühbeetaufsatz Netz
Farbe Schwarz

~~34,95 €~~
29,95 €
21071 71536 00014

Hochbeetaufsatz mit Netzbespannung aus wetterbeständigem Kunststoff auf einem stabilen Rahmengestell mit einer großen Aufsatzöffnung, in Transporttasche.

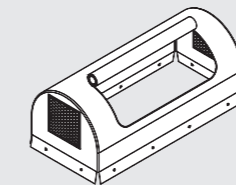

Maße 69,40 x 149,90 x 62 cm

GroJaFrühbeetaufsatz PE
Farbe Weiß

~~34,95 €~~
29,95 €
21071 71536 00015

Frühbeetaufsatz mit reißfester PE-Folienbespannung auf einem stabilen Rahmengestell mit einer großen Aufsatzöffnung, in Transporttasche.



GroJaFrühbeetaufsatz Netz auf einem GroJaLumino Hochbeet

Terrassendielen



GroJaQuattro in Steingrau, Holzstruktur

GroJaSolid Entrada

GroJaSolid Novel

GroJaQuattro

Qualität am laufenden Meter.

Um Ihnen eine breite Auswahl an verschiedenen Designs bieten zu können und gleichzeitig eine Terrassendiele, die allen Anforderungen gerecht wird, gliedert sich unser Sortiment in zwei Hauptbereiche: GroJaSolid und GroJaQuattro. Alle unsere Terrassendielen sind aus BPC (Bambus-Polymer-Composite) gefertigt, was sie besonders langlebig und nachhaltig macht.

Eigenschaften

- Drei hochwertige Varianten in unterschiedlichen Stärken und Breiten
- UV-beständig und farbecht
- Besonders nachhaltig
- Die GroJaDeck System Alu-UK vereinfacht einen stabilen Aufbau

Alles für Ihre Terrasse

Terrassendielen

Die hochwertigen GroJaSolid Entrada BPC-Hohlkammerdielen sind in drei verschiedenen Trendfarben und zwei Oberflächen erhältlich. Die große Farbvielfalt lässt Spielraum für viele Gestaltungsmöglichkeiten in Ihrem Garten.

GroJaSolid Entrada S. 150



Materialien



Unsere GroJaSolid Novel Massivdielen aus BPC zeichnen sich durch eine hohe Belastbarkeit aus und eignen sich daher besonders für Bereiche, die einer höheren Beanspruchung ausgesetzt sind, wie z. B. Café- oder Restaurantterrassen.

GroJaSolid Novel S. 150



Materialien



Unsere GroJaQuattro Terrassendielen aus BPC bieten zwei moderne Dekore vereint in einer Terrassendiele und eignen sich hervorragend als Boden für das Wohnzimmer im Grünen. Entscheiden Sie ganz spontan, welche Seite am besten zu Ihrem Garten passt.

GroJaQuattro S. 154



Materialien



Unterkonstruktionen

Zur einfachen und stabilen Montage aller GroJa Terrassendielen finden Sie in unserem Sortiment die passende Unterkonstruktion und vielfältiges Zubehör. Mit der innovativen GroJaDeck System Alu-UK lassen sich Terrassendielen im Handumdrehen verlegen.

GroJaDeck System Alu-UK S. 160

GroJaAlu-UK S. 170

Materialien



Die passende BPC-Unterkonstruktion für unser BPC-Terrassendielen-Sortiment. Die GroJa BPC-UK eignet sich sehr gut für Terrassen mit geringer Aufbauhöhe, ist splitterfrei und weitestgehend unempfindlich gegen Insektenfraß und Pilzbefall.

GroJaBPC-UK S. 170

Materialien



GroJaSolid Entrada & Novel



BPC

kein
Streicheneinfache
Montage

nachhaltig

Terrassen mit Stil und Substanz.

Starke Dielen für schöne Flächen.

Individuell gestaltet wird die Terrasse oder der Balkon zum persönlichen Rückzugsort im Freien. Damit die Freude daran lange anhält, wählen Sie Dielen, die praxiserprobte Handhabung, Schönheit und Beständigkeit vereinen. Die GroJaSolid Terrassen- und Balkonbeläge eröffnen Ihnen genau diese Möglichkeiten.

GroJaSolid Entrada und **Novel** setzen auf Materialien, die sich so flexibel wie Holz verarbeiten lassen und gleichzeitig Wind, Wetter und täglichem Gebrauch standhalten. Ob als leichte Hohlkammerdielen oder belastbare Massivdielen – beide Systeme bieten zuverlässige Qualität für unterschiedliche Einsatzbereiche. Für Terrassen oder Balkone, die rundum begeistern.

GroJaEntrada in Grau, Bootssteggriffelung



GroJaSolid Novel in Grau, Bootssteggriffelung

GroJaSolid Entrada – Hohlkammerdielen

GroJaSolid Entrada Hohlkammerdielen bestehen aus Bambus-Polymer-Composite (BPC), einem Werkstoff aus Bambusfasern, Kunststoff und Additiven. Die Herstellung erfolgt ohne Klebstoffe. Zur Verlegung sind keine Spezialwerkzeuge notwendig. Sie können die Dielen genauso wie Holz mit Säge, Bohrer oder einem Akkuschauber bearbeiten.

Die Hohlkammerdielen ist wasserabweisend und weitgehend unempfindlich gegen Insektenfraß, Pilzbefall oder Rissbildung und dadurch besonders langlebig. Die GroJaSolid Entrada ist in drei verschiedenen Trendfarben erhältlich. Mit unserem speziellen Zubehör für Terrassendielen können die Hohlkammerdielen schnell und einfach montiert werden.

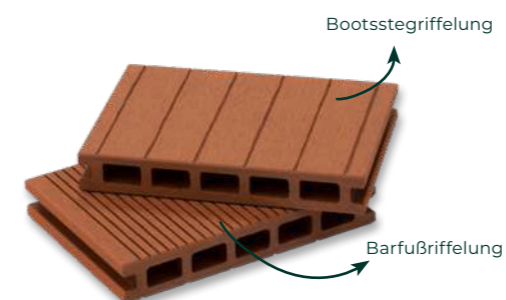

GroJaSolid Novel – Massivdielen

Für Terrassenflächen mit kreis- oder bogenförmigen Rändern eignen sich unsere **GroJaSolid Novel** Massivdielen am besten. Die Dielen können wie Holz bearbeitet und individuell in Form geschnitten werden. Abschlusswinkel, die üblicherweise das Eindringen von Wasser in die Hohlkammern verhindern, werden hier nicht zwingend benötigt.

Ein weiterer Vorteil liegt in der höheren Belastbarkeit. Die Massivdielen eignen sich besonders für Bereiche, die einer höheren Beanspruchung ausgesetzt sind, wie z. B. Café- oder Restaurantterrassen.

Angenehme Oberflächen,
die Ihre Füße lieben werden

GroJaSolid Entrada & Novel

Farbauswahl und Oberflächen:



Farbauswahl



1 GroJaSolid Entrada
Hohlkammerdielen

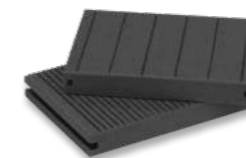

2 GroJaSolid Novel
Massivdielen



GroJaSolid	Größe in mm (ca.)	Länge	Farbe	Artikelnummer	€/lfm
Entrada (Hohlkammerdielen)	140 x 22	4,00 m	Schwarz	21081 28140 40410	8,95
1 Entrada (Hohlkammerdielen)	140 x 22	4,00 m	Grau	21081 28140 40420	8,95
Entrada (Hohlkammerdielen)	140 x 22	4,00 m	Braun	21081 28140 40430	8,95
Novel (Massivdielen)	140 x 20	4,00 m	Schwarz	21081 28240 40410	11,95
2 Novel (Massivdielen)	140 x 20	4,00 m	Grau	21081 28240 40420	11,95
Novel (Massivdielen)	140 x 20	4,00 m	Braun	21081 28240 40430	11,95

Pflegetipp

Variationen in der Farbe und der Struktur sind rohstoffbedingt und zulässig. Der Belag bekommt dadurch ein natürlicheres Erscheinungsbild. Die Oberfläche kann durch geeignete Gleiter unter allen Möbeln, Blumenkübeln oder Schirmständern vor Kratzern und anderen Beschädigungen geschützt werden.

Gerade bei neuen Terrassen können bei der Verdunstung von Regenwasser Flecken auftreten. Das ist ein zeitlich begrenztes Phänomen und verschwindet in der Regel nach

1–2 Monaten von selbst. Man kann diese Flecken auch mit Wasser und etwas Spülmittel entfernen und mit feiner Stahlwolle abreiben. Sollten Verunreinigungen wie Schmutz oder Grünbelag auftreten, können diese mit warmem Wasser und Terrassenreiniger entfernt werden.

Weitere Informationen und Garantiebestimmungen auf www.groja.de oder in der Montageanleitung.

Beispiele Montage-Zubehör

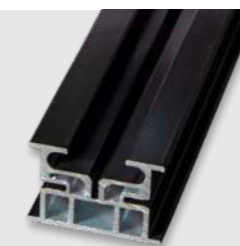

GroJaDeck System Alu-UK
siehe ab Seite 160



Verstellfüße
siehe Seite 167



BPC-Unterkonstruktion
siehe Seite 171

GroJaQuattro



- 
BPC
- 
kein
Streichen
- 
einfache
Montage
- 
nachhaltig

Zwei Seiten – jede eine gute Wahl.

GroJaQuattro – die Wendediele

Mit unseren GroJaQuattro Wendedielen müssen Sie sich nicht mehr sofort entscheiden. Probieren Sie bequem zuhause aus, welche Farbe optimal zu Ihrem Garten und Ihren Bedürfnissen passt.

Die formstabilen Dielen bestehen aus BPC (Bambus-Polymer-Composite), einem besonders robusten Materialmix. Sie sind sowohl als Hohlkammer- und als Massivdielen erhältlich. Für einen besonders edlen Look können Sie sich hier auch für eine Breitoptik entscheiden (s.S. 156–157).

GroJaQuattro in Steingrau, Holzstruktur

Farbauswahl und Oberflächen:

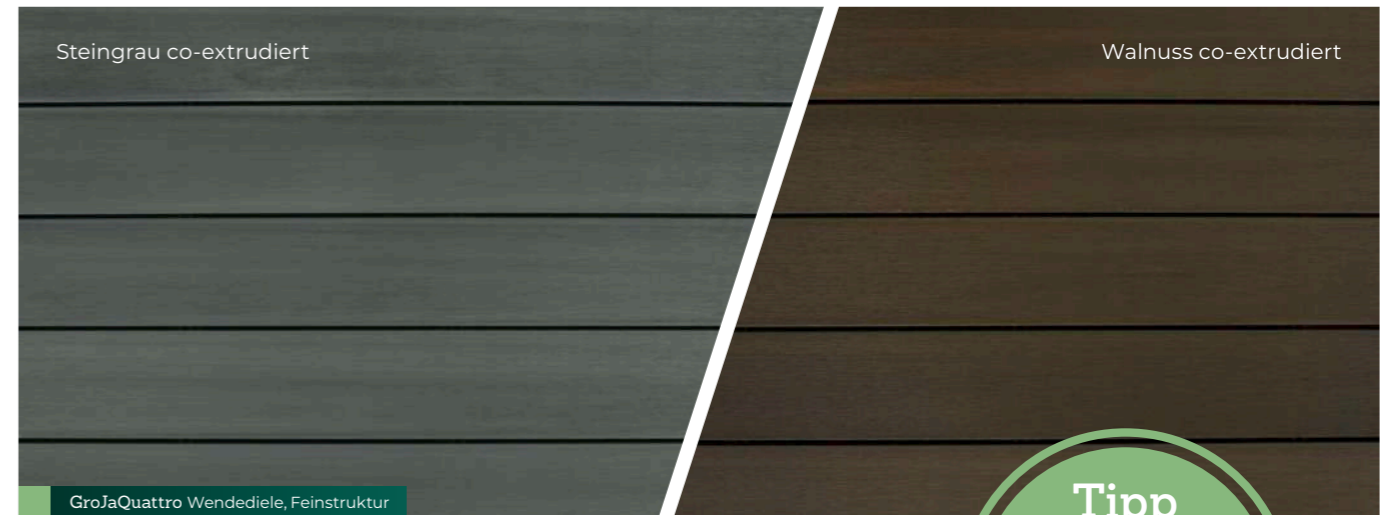
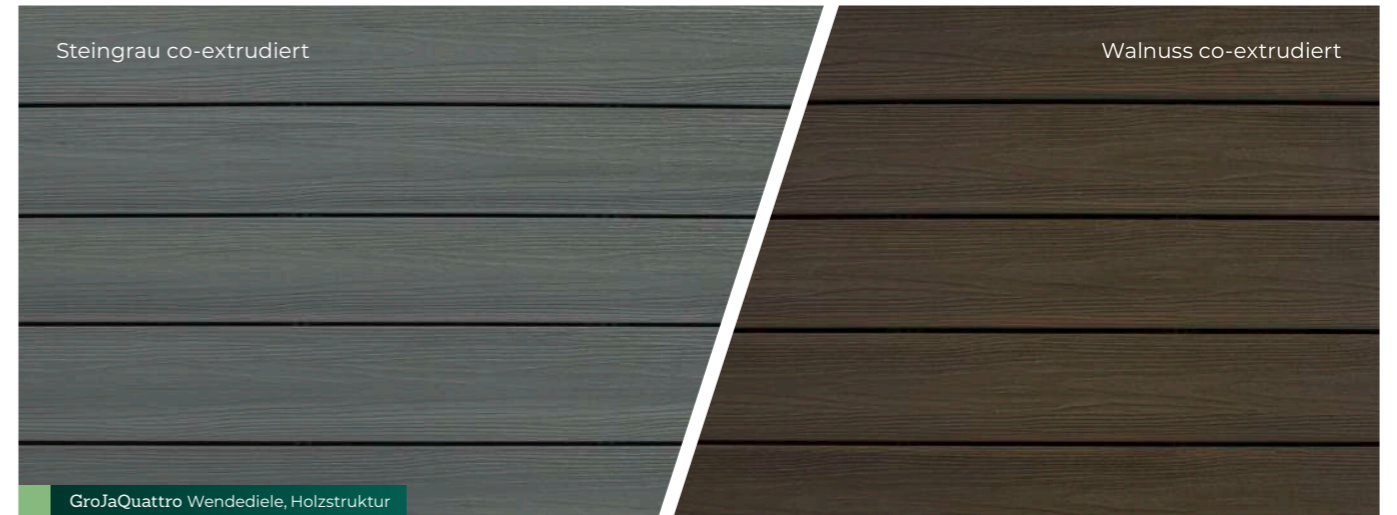

Tipp
Die GroJaQuattro Wendediele ist dank ihrer Holzmaserung ein echter Hingucker!

Gut zu wissen

Mit den GroJaQuattro Terrassendielen gehört lästiges Nachstreichen der Vergangenheit an. Dennoch müssen Sie nicht auf eine natürliche Holzoptik verzichten, da die co-extrudierten Terrassendielen eine fühlbare Holz- oder Feinstruktur aufweisen.

Vorteile Hohlkammerdielen

- Geringes Gewicht
- Leicht zu verarbeiten
- Top Preis-Leistung

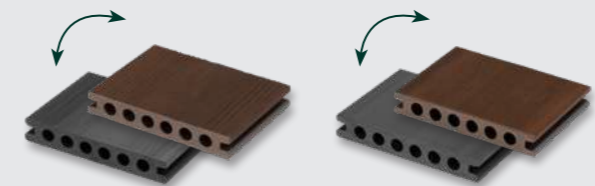

Wendediele mit Holzstruktur Wendediele mit Feinstruktur

Vorteile Massivdielen

- Hohe Tragfähigkeit
- Lange Lebensdauer
- Sehr formstabil

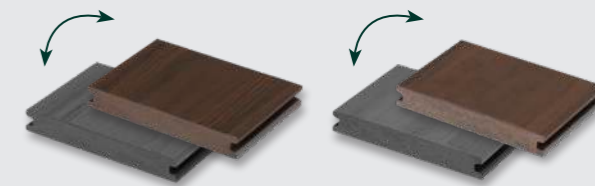

Wendediele mit Holzstruktur Wendediele mit Feinstruktur

GroJaQuattro Breitoptik



GroJaQuattro Breitoptik in Steingrau co-extrudiert, Holzstruktur

GroJaQuattro – Breitoptik

Auch die **GroJaQuattro** in Breitoptik bietet alle Vorteile einer Massivdiele. Sie ist besonders splitter- und reißfest, weshalb sie sich z. B. ideal als Poolumrandung eignet.

Die BPC-Terrassendielen bestehen aus einem besonders robusten Materialmix (Bambus-Polymer-Composite) und erlauben kein Eindringen von Wasser. Sie sind äußerst formstabil und sehr witterungsfest. Die GroJaQuattro Wendedielen in edler Breitoptik bieten zwei Strukturen (Holz- und Feinstruktur) vereint in einer Diele.



GroJaQuattro Hohlkammerdiele in Walnuss co-extrudiert, Holzstruktur

Farbauswahl & Oberflächen:

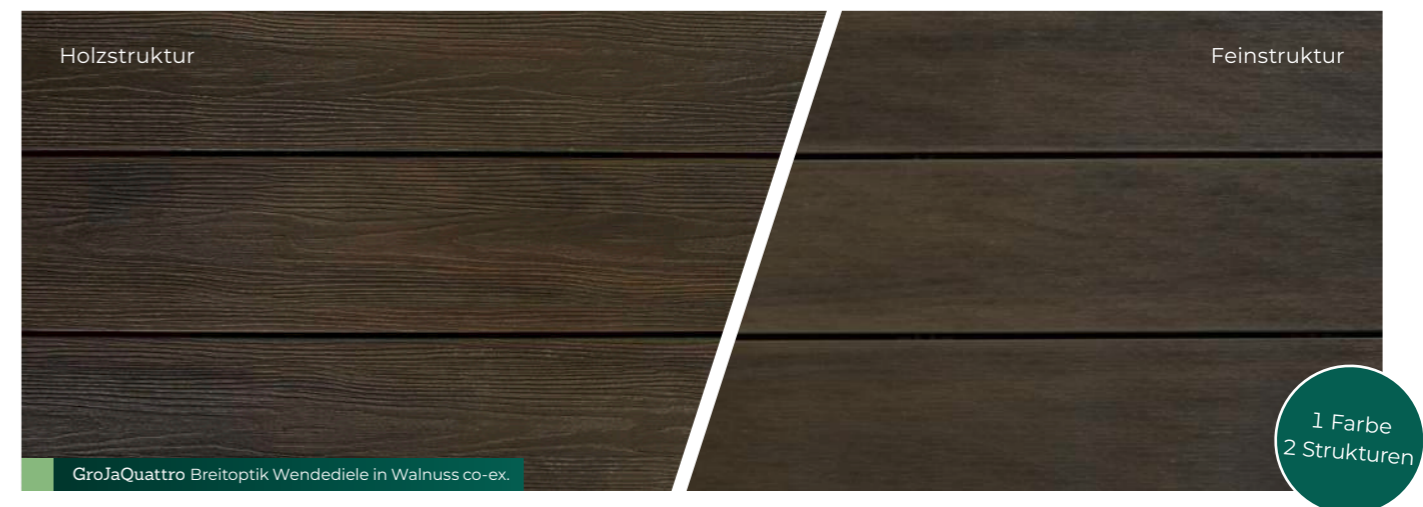

Vorteile Massivdiele

- Hohe Tragfähigkeit
- Lange Lebensdauer
- Sehr formstabil

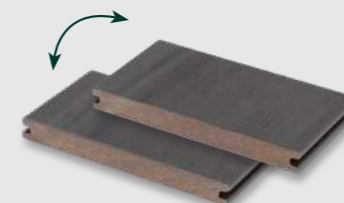

Wendediele mit Holz- und Feinstruktur



Wendediele mit Holz- und Feinstruktur

Bei der Massivdiele in Breitoptik sind zwei Strukturen in einer Diele vereint.

GroJaQuattro

Zubehör

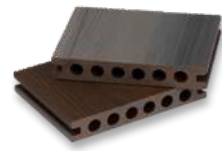

1 GroJaQuattro
Hohlkammerdielen



2 GroJaQuattro
Massivdielen

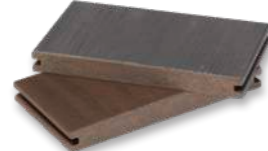

3 GroJaQuattro
Massivdielen Breitoptik

Farbauswahl



Steingrau
co-extrudiert



Walnuss
co-extrudiert

GroJaQuattro	Größe in mm (ca.)	Länge	Farbe	Artikelnummer	€/lfm
Hohlkammerdielen (beids. Holzstruktur)	136 x 21,5	4,00 m	Steingrau/Walnuss co-extr.	21081 21136 40010	12,95
1 Hohlkammerdielen (beids. Holzstruktur)	136 x 21,5	5,00 m	Steingrau/Walnuss co-extr.	21081 21136 40510	12,95
Hohlkammerdielen (beids. Feinstruktur)	136 x 21,5	4,00 m	Steingrau/Walnuss co-extr.	21081 21136 40020	12,95
Hohlkammerdielen (beids. Feinstruktur)	136 x 21,5	5,00 m	Steingrau/Walnuss co-extr.	21081 21136 40520	12,95
2 Massivdielen (beids. Holzstruktur)	140 x 20	4,00 m	Steingrau/Walnuss co-extr.	21081 21136 40030	14,95
Massivdielen (beids. Feinstruktur)	140 x 20	4,00 m	Steingrau/Walnuss co-extr.	21081 21136 40040	14,95
3 Massivdielen in Breitoptik (eins. Holzstruktur / eins. Feinstruktur)	187 x 20	4,00 m	Steingrau co-extr.	21081 21136 40060	22,95
Massivdielen in Breitoptik (eins. Holzstruktur / eins. Feinstruktur)	187 x 20	4,00 m	Walnuss co-extr.	21081 21136 40050	22,95

Pflegetipp

Die Vorteile einer co-extrudierten Dielen liegen auf der Hand. Durch eine spezielle Kunststoffummantelung sind die Dielen unempfindlich gegenüber Schmutz, Fetten und Abnutzung und nehmen im Gegensatz zu Holz sehr wenig Wasser auf. Diese Ummantelung schützt zudem die Farben vor dem Verblässen, sodass Sie lange Freude an den modernen Dekoren haben. Durch die besondere Weiterverarbeitung erhalten diese Dielen ihre ausgefallene Optik mit natürlichen Holzstrukturen.

Die **GroJaQuattro** Dielen bitte nur mit warmem Wasser und geeignetem Terrassenreiniger säubern. Feste Anhaftungen mit einer Kunststoffbürste lösen. Die Verwendung von Stahlwolle zwingend vermeiden, diese würde unschöne Kratzer auf der Kunststoffummantelung hinterlassen. Die Oberfläche kann durch nicht färbende Gleiter (Edelstahl oder Kunststoff) unter allen Möbeln, Blumenkübeln oder Schirmständern vor Kratzern und anderen Beschädigungen geschützt werden.

Beispiele Montage-Zubehör

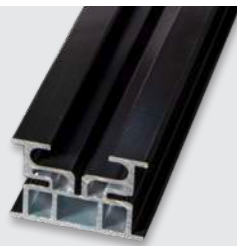

GroJaDeck System Alu-UK
siehe ab Seite 160

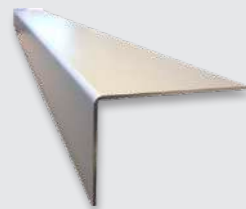

Alu-Abschlusswinkel
siehe ab Seite 170

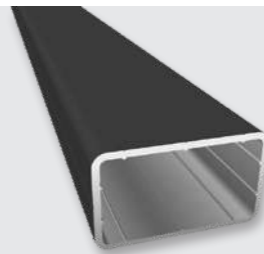

Alu-Unterkonstruktion
siehe ab Seite 170



BPC-Unterkonstruktion
siehe ab Seite 170

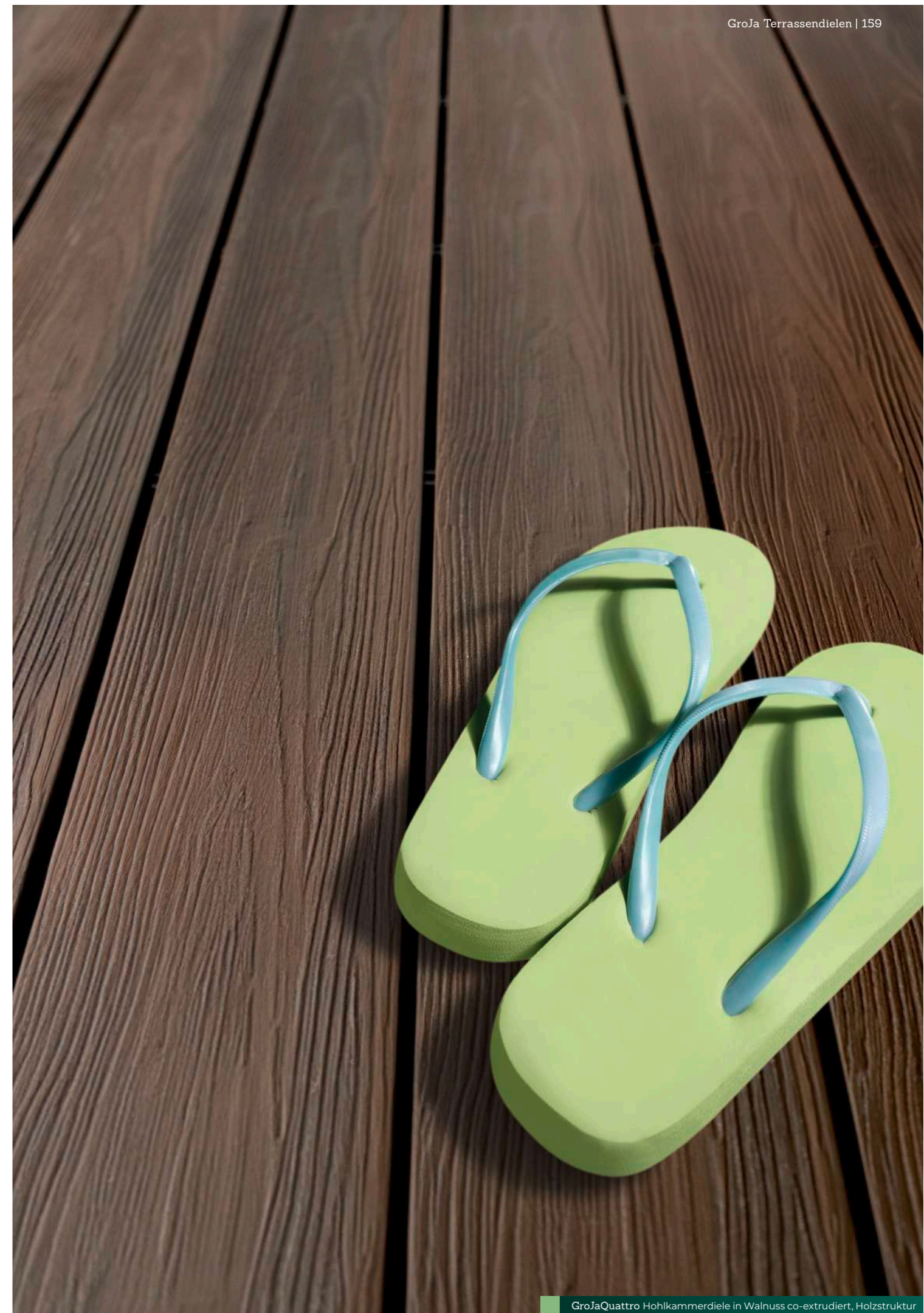



Die hochwertige Alu-Unterkonstruktion in bewährter GroJa-Qualität wird in einem eleganten Schwarz pulverbeschichtet.



revolutionär
& innovativ



beständig
& stabil



einzelne Dielen
austauschbar



einfache
Montage



zeitsparende
Montage

Ein System, das überzeugt

Für eine besonders schnelle und einfache Montage Ihrer Terrassendielen

Die GroJaDeck System Alu-UK ist der Problemlöser, wenn es um die Verlegung Ihrer Terrassendielen geht. Mit der von GroJa eigens entwickelten innovativen Alu-Unterkonstruktion und den dazugehörigen Clips lassen sich Ihre Terrassendielen kinderleicht montieren. Bereits verlegte Dielen können sogar nachträglich ausgetauscht werden.

Machen Sie sich keine Sorgen mehr über Pilzbefall, morschendes Holz, verzogene Konstruktionen oder eine aufwendige Montage und profitieren Sie von den unzähligen Vorteilen unserer hochwertigen Alu-Unterkonstruktion.

Im Vergleich zu Holz bietet Aluminium nämlich nicht nur eine höhere Belastbarkeit und Formstabilität, sondern ist dazu auch witterungsbeständig und äußerst langlebig.

Vorteile

- Einfache, zeitsparende Montage
- Geringes Gewicht
- Einzelne Dielen austauschbar
- Witterungsbeständig
- Stabil und formfest
- Kein Vorbohren nötig
- Schraubkanal in der UK
- Besonders belastbar
- Extrem langlebig



Alu statt Holz

Eine nachhaltige Entscheidung, die sich auszahlt

Die GroJaDeck System Alu-Unterkonstruktion wird aus hochwertigem Aluminium gefertigt, damit sie den höchsten Ansprüchen unserer Kunden genügt. Neben der einfachen Verarbeitung hat Aluminium im Vergleich zu Holz einige Vorzüge.

Ob Sommerhitze, frostiger Winter oder herbstliche Regengüsse – einer Terrassenunterkonstruktion aus Aluminium können Wetterlaunen nichts anhaben. Immer mehr Terrassenliebhaber setzen daher auf das langlebige, belastbare und formstabile Material.

Vorbei sind die Zeiten von morschen und maroden Unterkonstruktionen. Mit der GroJaDeck System Alu-UK brauchen Sie sich keine Gedanken mehr um Ihre Terrasse machen.

Einfach verlegen und genießen.

Haltbarkeit im Vergleich

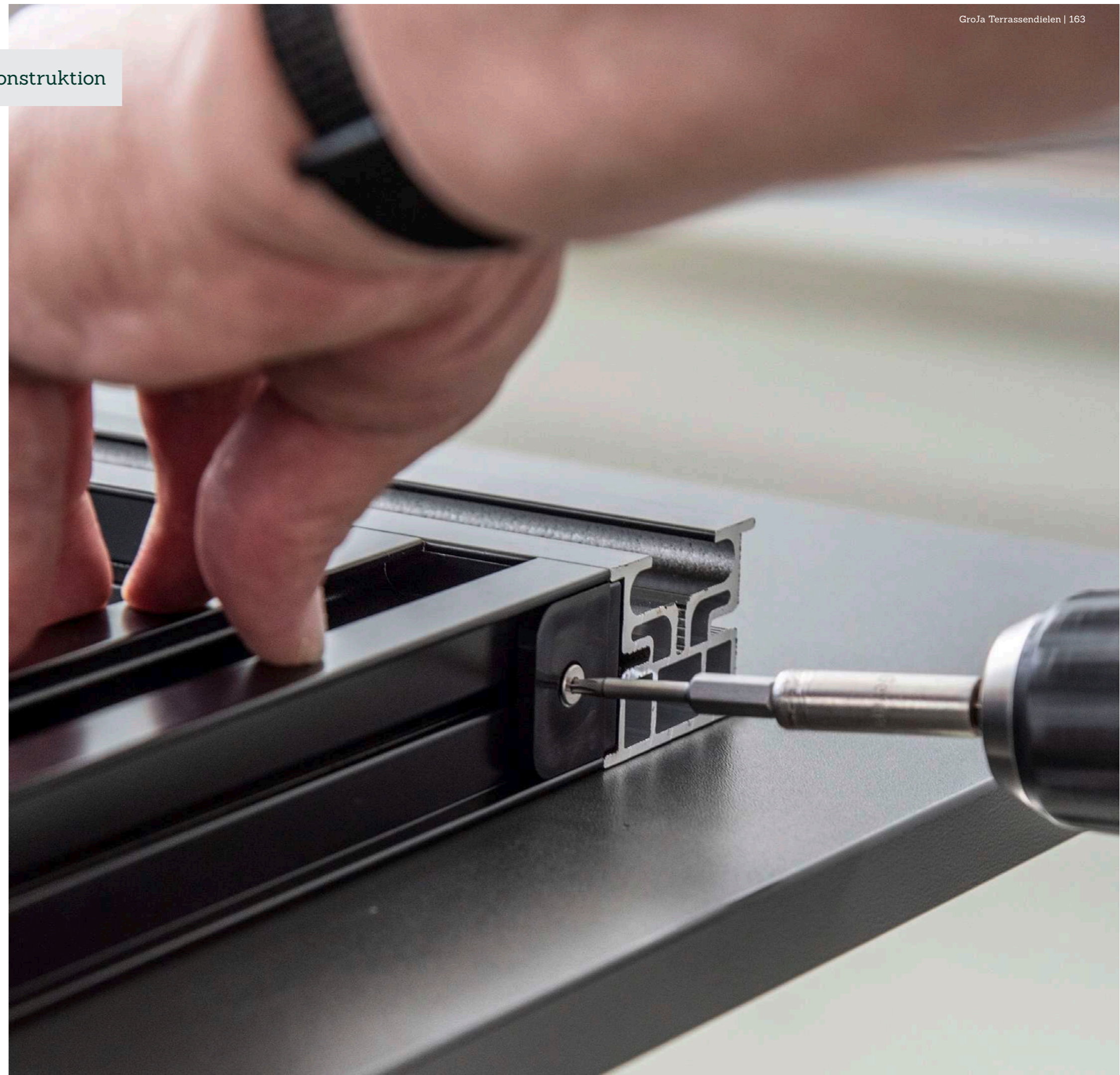

GroJaDeck System Alu-UK

Zubehör



Zubehörteile

- | | |
|---|----------------------|
| 1 Aluminium-Unterkonstruktion (Schiene) | 8 Universal-Clip |
| 2 Alu-UK Set (Querstreben) | 9 Start- & Endklemme |
| 3 Profilverbinder | 10 Verbindungsdübel |
| 4 Alu-Verbinder | 11 Frontblende |
| 5 Befestigungswinkel | 12 Blendenclip |
| 6 Verstellfüße (verschiedene Höhen) | 13 Endkappe |
| 7 Bodenplatte | 14 Außenecke |

Stabil und sicher

Schritt für Schritt spürbar

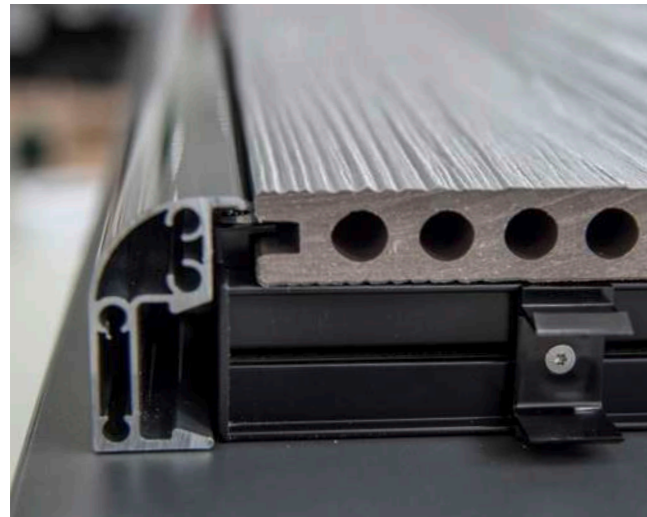

Klassische Unterkonstruktionen z. B. aus Holz sind nicht dauerhaft und können mit der Zeit ihre Tragfähigkeit verlieren. Dieses Problem wollen wir mit GroJaDeck System Alu-UK beheben und in Zukunft verhindern. Hierfür werden sowohl die Alu-UK als auch alle Zubehörteile unter Einhaltung höchster Standards in bewährter GroJa-Qualität produziert. Speziell entwickeltes Zubehör verleiht der Alu-Unterkonstruktion Stabilität und sorgt so für mehr Sicherheit.

Gut zu wissen

Zum Ausgleich von Höhenunterschieden kann die Alu-UK auch auf Verstellfüßen aufgebaut werden. Diese sind in fünf verschiedenen Höhen verfügbar und werden ganz einfach an den Stellfüßen der Alu-UK befestigt (s. S. 167).



GroJaDeck System Alu-UK	Größe in mm (ca.)	Länge	Farbe	Artikelnummer	VE	€/VE
1 Alu-UK (Schiene)	35 x 52	2,90 m	Anthrazit	21081 29059 00100	lfm	15,95
2 Alu-UK Set (Querstreben) 2 Stück à 0,30 m	35 x 52	30 cm	Anthrazit	21081 29059 10130	2 Stk.	9,95
3 Alu-Verbinder (inkl. Schrauben) Verbindung von zwei GroJaDeck Alu-UK Schienen	3,5 x 20		Schwarz	21081 29059 00285	10 Stk.	9,95
4 Profilverbinder (inkl. Schrauben) Befestigung der Alu-UK Set Querstreben an der Alu-UK Schiene			Schwarz	21081 29059 00210	10 Stk.	10,95
5 Universal-Clip (inkl. Schrauben + Bit) für GroJaDeck System Alu-UK, Flächenverlegung, passend für ca. 5 m ² Dielen			Schwarz	21081 29059 00190	125 Stk.	54,95
5 Universal-Clip (inkl. Schrauben + Bit) für GroJaDeck System Alu-UK, Flächenverlegung, passend für ca. 10 m ² Dielen			Schwarz	21081 29059 00200	250 Stk.	89,95
6 Universal-Endklemme (inkl. Schrauben + Bit) für GroJaDeck System Alu-UK, Befestigung erste und letzte Diele			Schwarz	21081 29059 00250	25 Stk.	12,95
7 Verbindungsdübel rund zum Verlängern von GroJaQuattro-Hohlkammerdielen			Schwarz	21081 29059 00220	5 Stk.	5,95
7 Verbindungsdübel eckig zum Verlängern von GroJaEntrada-Hohlkammerdielen			Schwarz	21081 29059 00230	5 Stk.	5,95



Vorteile

- Einfache Montage mit nur einem Bit
- Innovative Alu-Konstruktion
- Einzelne Dielen können nachträglich ausgetauscht werden
- Revolutionär
- Beständig / stabil
- Zeitsparende Montage



GroJaDeck System Alu-UK	Größe in mm (ca.)	Länge	Farbe	Artikelnummer	VE	€/VE
MP1 Verstellfuß (25-40 mm)			Schwarz	21083 94254 00010	1 Stk.	4,29
MP2 Verstellfuß (40-70 mm)			Schwarz	21083 94407 00010	1 Stk.	4,29
8 MP3 Verstellfuß (60-100 mm)			Schwarz	21083 94601 00010	1 Stk.	6,49
MP4 Verstellfuß (90-160 mm)			Schwarz	21083 94901 60010	1 Stk.	6,49
MP5 Verstellfuß (150-270 mm)			Schwarz	21083 94150 27010	1 Stk.	8,69
9 Bodenplatte	160 x 160 x 11,5		Schwarz	21081 29059 00320	1 Stk.	3,95
10 Blendenclip (inkl. Schrauben) für GroJaDeck Alu-UK, Befestigung der Frontblenden			Schwarz	21081 29059 00240	10 Stk.	5,95
11 Frontblende (Alu)			Anthrazit	21081 29059 10100	1 Stk.	24,95
11 Frontblende längs (Alu)			Anthrazit	21081 29059 10110	1 Stk.	24,95
12 Endkappe Frontblende (links + rechts)			Anthrazit	21081 29059 00260	5 Paar	6,49
12 Endkappe Frontblende längs (links + rechts)			Anthrazit	21081 29059 00270	5 Paar	6,49
13 Frontblende Außenecke (links + rechts)			Anthrazit	21081 29059 00310	1 Paar	5,95
14 Befestigungswinkel, Befestigung der GroJaDeck System Alu-UK am Untergrund			Schwarz	21081 29059 00280	10 Stk.	10,49

Standfest und tragfähig

Der Verstellfuß ist in fünf verschiedenen Höhen erhältlich.



GroJaDeck System Alu-UK

Montage



Kinderleichter Aufbau

Schritt für Schritt zur neuen Terrasse



Mit den UK-Sets und den Profilverbindern wird ohne aufwendiges Zuschneiden der richtige Abstand von 300 mm der Alu-UK eingehalten.



Für einen festen Stand auf ebenem Untergrund können die Bodenplatten verwendet werden.



Zum Ausgleich von Gefällen kann die Alu-UK auf Verstellfüßen aufgebaut werden. Diese sind in fünf verschiedenen Varianten verfügbar.



Um die Alu-UK bei Bedarf zu verlängern, werden diese beidseitig mit den Alu-Verbindern und den mitgelieferten Schrauben verbunden.



Bei Bedarf kann die Alu-UK auch direkt am Boden befestigt werden. Hierzu dienen die Befestigungswinkel.



So entsteht im Handumdrehen eine stabile und beständige Rahmenkonstruktion.



Vor dem Verlegen der Dielen werden die Endklammern angebracht, in welche die ersten Dielen eingeschoben und verschraubt werden.



Zur Befestigung der Dielen dienen die Universal-Clips. Diese werden ganz einfach in die UK-Schienen eingeschoben oder reingeklickt.



Die Universal-Clips werden in die Nut der Dielen geschoben und sorgen automatisch für den korrekten Abstand zwischen zwei Dielenreihen.

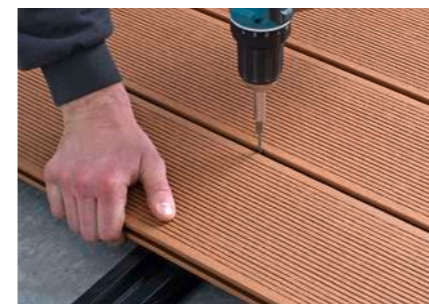

Nach jeder Dielenreihe werden die Universal-Clips verschraubt. So wird ein sicherer Halt jeder einzelnen Diele gewährleistet.



Für einen hochwertigen Gesamteindruck können die Frontblenden mit Außenecken und Endkappen verwendet werden.



Für die Montage der Frontblenden werden die Blendenclips seitlich an die Alu-UK geschraubt. Die Blenden werden dann einfach eingeklickt.

Unterkonstruktion



Tip

Die GroJa BPC-Unterkonstruktion eignet sich sehr gut für Terrassen mit geringer Aufbauhöhe.

GroJaQuattro in Steingrau, Holzstruktur

GroJaBPC-UK / GroJaAlu-UK

Für unser BPC-Terrassendielen-Sortiment erhalten Sie bei uns natürlich auch die passende BPC-Unterkonstruktion. BPC ist ein Verbundwerkstoff aus Bambus, Kunststoff und Additiven, splittert aufgrund seiner Struktur nicht wie Holz und ist weitgehend unempfindlich gegen Insektenfraß und Pilzbefall.

Im gleichen System liefern wir diese Unterkonstruktion auch wahlweise aus Aluminium.

Vorteile gegenüber Holz

- Besonders langlebig
- Witterungsbeständig
- Resistent gegen Pilz- und Insektenbefall



	GroJaBPC-UK / GroJaAlu-UK	Größe in mm (ca.)	Länge	Farbe	Artikelnummer	VE	€/VE
1	BPC-Unterkonstruktion	50 x 28	5,00 m	Schwarz	21081 28050 50410	lfm	4,99
2	Alu-Unterkonstruktion	49 x 29	4,00 m	Schwarz	21081 29159 00001	lfm	8,95
3	Abschlusswinkel	40 x 60	2,90 m	Schwarz	21081 50040 29410	lfm	5,99
	Abschlusswinkel	40 x 60	2,90 m	Grau	21081 50040 29310	lfm	5,99
	Abschlusswinkel	40 x 60	2,90 m	Braun	21081 50040 29110	lfm	5,99
4	Alu-Abschlusswinkel	40 x 60	2,90 m	Silber	21081 50040 29910	lfm	6,99
	Alu-Abschlusswinkel	40 x 60	2,90 m	Anthrazit	21081 50040 29010	lfm	6,99
5	Trägerklammer Metall für BPC-UK, ohne Schrauben/Dübel, Materialbedarf je m ² : ca. 10 Stk.			Silber	21081 80010 10020	50 Stk.	26,95
6	Universal-Einzel-Klammer Edelstahl inkl. Schrauben, Befestigung erste und letzte Diele, Materialbedarf 4 Stk. je lfm			Schwarz	21081 10000 02020	25 Stk.	19,95
7	Universal-Doppel-Klammer Edelstahl inkl. Schrauben und Bit, passend für ca. 10 m ²			Schwarz	21081 10000 01020	250 Stk.	99,95

Hinweis Nr. 5: Die Trägerklammern werden nur bei der BPC-Unterkonstruktion verwendet.

Hinweis Nr. 6 & 7: Die Universal-Klammern sind für alle Dielen geeignet, sofern eine bauseits vorhandene Unterkonstruktion genommen wird (ggf. für die Verschraubung vorbohren).

Materialinformationen und Pflegehinweise

Generelle Informationen

Unsere Produkte sind so konzipiert, dass sie langlebig, pflegeleicht und optisch ansprechend bleiben. Dennoch kann es im Laufe der Zeit zu natürlichen Farbabweichungen kommen, die durch verschiedene Faktoren beeinflusst werden.

Unterschiedliche Witterungsbedingungen und Sonneneinstrahlung an einem Standort führen dazu, dass Materialien wie BPC, Aluminium und Glas in ihrer Farbwirkung leicht variieren können. Auch bei Montagen, die Materialien aus verschiedenen Produktionschargen kombinieren, können diese Unterschiede auftreten.

Innerhalb eines Grundfarbtons sind solche Farbabweichungen bei einem normalen Betrachtungsabstand bei Tageslicht, unvermeidbar und technisch bedingt. Flecken und andere Verunreinigungen sowie Farbunterschiede sind meist unproblematisch, solange sie bei normalem Licht aus der Ferne nicht deutlich sichtbar sind. Kleinere Unregelmäßigkeiten oder Verfärbungen, die nur bei genauer Betrachtung auffallen, beeinträchtigen die Gesamtwirkung in der Regel nicht.

Es können Unterschiede bei nachträglichen Ergänzungen oder der Montage einzelner Profile in bestehende Zaunanlagen sichtbar werden. Diese Farbvariationen sind jedoch kein Mangel oder Grund zur Beanstandung, sondern ein normales Merkmal im Zusammenspiel der Materialien, Angleichung durch Witterung und Produktionstechniken.

Bei maßgefertigten Zäunen, Toranlagen, Hochkant-Elementen und Schräg-Elementen, die mit anderen Modulen kombiniert werden, können aufgrund der unterschiedlichen Produktionszeiträume verschiedene Farbabweichungen zu sehen sein.

Unsere Pfostenkappen lassen sich angemessen auf den Pfosten aufsetzen. Sollte eine zusätzliche Fixierung zum Schutz vor Umwelteinflüssen notwendig sein, nutzen Sie hierfür einen geeigneten Dichtstoff (z. B. Silikon, Montagekleber).

Aluminium

Die Aluminiumprofile sind mit einer hochwertigen Pulverlackierung versehen und benötigen keinen zusätzlichen Anstrich. Durch die einfache Pflege entstehen somit keine Folgekosten. GroJaLumino ist wasserabweisend und eignet sich hervorragend für den Einsatz im Außenbereich. Es sind leichte gleichmäßige Farbverläufe möglich.

Aufbau:

Beachten Sie zudem, dass die Profile ausschließlich bei Temperaturen über 5°C verbaut werden sollten, um optimale Ergebnisse und eine einwandfreie Verarbeitung sicherzustellen. Der Einbau sollte vorzugsweise durch zwei Personen vorgenommen werden. Wenn einzelne Elemente gekürzt werden müssen, verwenden Sie hierfür eine Kappsäge und einem speziellen, feingezahnten Blatt für Metall oder eine Eisensäge. Bei der weiteren Bearbeitung sollten Metallbohrer und Akkuschauber verwendet werden.

Da Aluminium durch wechselnde Witterungseinflüsse seine Dimensionen verändern kann, sollten die empfohlenen Abstände in den Nuten beidseitig stets eingehalten werden, um eine mögliche Verformung zu vermeiden.

GroJaLumino Steckzaun

GroJaLumino Rhombus

GroJaLumino Edge

GroJaLumino Ellipse

GroJaLumino Hochbeet

GroJa Designeinsatz

Pflege:

Die Aluminiumelemente und -profile lassen sich am besten mit einer Lösung aus warmem Wasser und Spülmittel sowie einer Wurzelbürste reinigen. Wichtig ist, danach gründlich mit reichlich Wasser abzuspülen, um alle Reinigungsmittelreste zu entfernen. Verwenden Sie keine lösemittel- oder kreidehaltigen Reiniger, da diese die gepulverte Oberfläche der Aluminiumprofile angreifen und Verfärbungen verursachen können.

Einsatz Konsolen:

Die Nutzung der Konsolen kann zu leichten Fixierungs- bzw. Stabilitätsabweichungen im Rahmen der Toleranz führen. Hierdurch entstehende akustische oder mechanische Abweichungen stellen keinen Reklamationsgrund dar. Der Untergrund muss den Anforderungen der Fundamente entsprechen.

Wir empfehlen bei Toren > 100 cm generell die Montageart „Betonieren“.

BPC – Bambus-Polymer-Composite

Bei BPC handelt es sich um einen homogenen Verbundwerkstoff aus ca. 60% Naturfasern, 30% Kunststoff und 10% Additiven und ist somit ein überwiegend natürliches Material. BPC (Bambus-Polymer-Composite) vereinen Optik und Wärme massiven Holzes mit den einzigartigen Eigenschaften von Kunststoff. Veränderungen aufgrund äußerer Einflüsse werden minimiert. BPC-Profile sind durchgefärbt und benötigen keinen zusätzlichen Anstrich. Durch Witterungseinflüsse kann es im Laufe der Zeit zu Farbveränderungen kommen, dies stellt keinen Reklamationsgrund dar.

Lagerung:

Lagern Sie die Elemente stets sorgfältig in ihrer Originalverpackung und achten Sie darauf, dass diese waagrecht auf einem ebenen, trockenen und gut belüfteten Untergrund platziert werden. Eine punktuelle Belastung sollte vermieden werden. Bei nicht sachgerechter Lagerung können sich sonst die Elemente verformen. Es ist wichtig, dass die verpackte Ware vor direkter Sonneneinstrahlung und Feuchtigkeit geschützt bleibt, um die Materialqualität und Langlebigkeit zu gewährleisten.

Aufbau:

Beachten Sie zudem, dass die Profile ausschließlich bei Temperaturen über 5°C verbaut werden sollten, um optimale Ergebnisse und eine einwandfreie Verarbeitung sicherzustellen. Der Einbau sollte vorzugsweise durch zwei Personen vorgenommen werden. Die BPC-Profile können mit hartmetallbestückten Werkzeugen geschnitten werden. Aluminiumteile, die beim Aufbau verwendet werden, können Sie entweder mit einer Kappsäge und einem speziellen, feingezahnten Blatt für Metall oder mit einer Eisensäge zuschneiden. Planen Sie ein, dass sich die Profilbrettfüllungen bei Sonneneinstrahlung oder auch bei Feuchtigkeit ausdehnen können.

Verformungen:

Verformungen entstehen durch Nichteinhaltung der geforderten Abstände von Nutengrund zu Nutengrund der Pfosten. Wir empfehlen während der Montage eine dreifache Prüfung (oben, Mitte, unten) der Abstände. Als Kontrollhilfe kann eine Holzlatte mit den Maßen „Füllungsbreite + 10 x 18 x 50 mm“ gebaut werden. Diese muss bündig durch die Pfosten gezogen werden können.

Prüfen Sie vorab die Abstände. Kürzen Sie die Füllungen ggf. ein und drehen jede zweite Füllung um 180°.



Fleckenbildung:

BPC besteht größtenteils aus natürlichem Bambus in dem Lignin ein zentraler Bestandteil ist. Lignin wird in den Zellwänden der Bambusfasern eingelagert und sorgt für das Verholzen. Beim Verwitterungsprozess tritt das Lignin aus und hinterlässt sichtbare Flecken auf der Diele. Lignine sind hydrophob und damit in Wasser und vielen anderen Lösungsmitteln nicht löslich. Das Auswaschen kann von 3 bis 6 Monaten andauern, je nach Zeitpunkt der Montage. Durch UV-Strahlung nimmt der Lignin-Gehalt ständig ab, daher muss man dem Prozess etwas Zeit geben, bis schließlich die Schlieren verschwinden. Man kann das Auswaschen beschleunigen, indem man die Zaunbretter stark bewässert und anschließend der UV-Strahlung aussetzt, damit der Lignin-Gehalt abnimmt.

GroJaSolid

GroJaSolid Grande

GroJaSolid Grande Premium

GroJaSolid Rhombus

GroJaViento

GroJaFertigzaun

GroJaSolid Hochbeet

GroJaSolid Rhombus Hochbeet

Pflege:

Die BPC-Profile und auch Aluminiumteile lassen sich mit warmem Wasser und Spülmittel reinigen. Bei stärkerer Verschmutzung können die BPC-Profile mit einer Wurzelbürste gereinigt werden. Leichte Kratzer in den Profilbrettern lassen sich bei monoextrudierten Oberflächen mit Schleifvlies nacharbeiten (bitte vorher an einer später nicht sichtbaren Stelle testen), bei co-extrudierten Oberflächen können die Kratzer durch einen Föhn verschlossen werden. Verwenden Sie keine lösemittel- oder kreidehaltigen Reiniger, da diese die Oberfläche angreifen und Verfärbungen verursachen können. Das Aufstellen anderer Materialien in unmittelbarer Nähe zu den Zäunen kann dazu führen, dass die Zaunelemente kontinuierlich feucht bleiben, was auf Dauer zu Schäden an den Materialien führen kann.



Mono-extrudiert:

Das Profil wird in einem einzigen Prozess mit einem Material extrudiert. Dadurch sind die Elemente einfarbig und haben eine homogene, offenporige Oberfläche. Der Zaun wirkt ruhiger und die Pflege ist leichter. Allerdings setzt sich in die offenen Poren auch eher Schmutz wie Grünspan ab, weswegen diese Oberflächen häufiger gereinigt werden müssen.

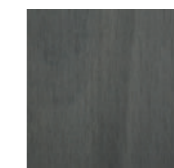

Co-extrudiert:

Die co-extrudierten Nut- und Federprofile bestehen aus einem BPC-Kern und einer Schutzmantelung aus Kunststoff. Dadurch sind sie unempfindlicher gegen Flecken und hartnäckige Verschmutzungen. Außerdem bietet dieser Produktionsprozess eine höhere Farbstabilität.



Bi-Color:

Bei diesen Elementen wird mit zwei unterschiedlichen Farben gearbeitet. Das Ergebnis ist dann ein Element mit unterschiedlichen Farbtönen und fließenden Übergängen. Durch das Verfahren ist jede Oberfläche einzigartig und es kommt zu Abweichungen unter den einzelnen Profilen. Es können Pigmente, z. B. in Schwarz auftreten, die beabsichtigt sind und den Profilen ihr typisches Aussehen verleihen.

Materialinformationen und Pflegehinweise

Spezielle Eigenschaften bei unserem Fertigzaun

Da es sich auch hier um ein Naturprodukt handelt, können kleine Abweichungen in der Oberfläche und der Farbe auftreten.

Es können Kratzer entstehen, die in den ersten Monaten durch die Bewitterung verschwinden oder mit einem Schleifschwamm entfernt werden können. Alternativ kann auch ein handelsüblicher Topfschwamm verwendet werden. Mit diesem wird dann mit ganz leichtem, gleichmäßigem Druck über den Kratzer oder einen im Nachhinein entstandenen Fleck gegangen. Bei oberflächlichen Angelegenheiten sollte dies meistens schon ausreichen. Testen Sie vorab den Schleif- oder Topfschwamm erst an einer nicht einseh-

baren Stelle, um ein Gefühl für den Druck und die Bewegung zu bekommen. Außerdem wichtig ist, dass die Vorder- und Rückseite sich optisch unterscheiden. So sind die einzelnen Füllungen und Querriegel unterschiedlich angeordnet und dies muss beim Aufbau beachtet werden.

Farbabweichungen:

Durch das Material kommt es bei unterschiedlichem Lichteinfall zu Farbabweichungen. Deswegen kann z. B. der Fertigzaun in Anthrazit in bestimmtem Licht bräunlich wirken.

ESG - Einscheiben-Sicherheitsglas

Einscheiben-Sicherheitsglas ist wasserabweisend, lichtdurchlässig und unempfindlich gegen Insektenfraß und Pilzbefall. Es ist schlag- und kratzfest und muss nicht gestrichen werden. Durch die hohe Bruchfestigkeit sowie Frost- und Hitzebeständigkeit eignet es sich hervorragend für den Außeneinsatz. Unsere Sichtschutz-Elemente der Serie Ambiente sowie unsere Designeinsätze bestehen aus 8 mm starkem Einscheiben-Sicherheitsglas. Sie unterliegen der CE-Norm und werden gemäß DIN EN 12150 gefertigt.

Lagerung:

Lagern Sie die Elemente in der Originalverpackung auf einem ebenen Untergrund, trocken und gut belüftet. Das Glas sollte dabei stehend gelagert werden, idealerweise auf einem dafür vorgesehenen Untergestell. Punktuelle Belastungen sind zu vermeiden. Es ist wichtig, dass die verpackte Ware vor direkter Sonneneinstrahlung und Feuchtigkeit geschützt bleibt, um die Materialqualität und Langlebigkeit zu gewährleisten.

Das Glas darf nicht mit klebstoffhaltigen Materialien (z. B. Klebeband und Aufkleber) in Kontakt kommen. Reste von klebstoffhaltigen Materialien sind nicht mehr rückstandslos vom Glas zu entfernen!

Aufbau:

Der Einbau sollte vorzugsweise durch zwei Personen vorgenommen werden. Es sollten Schutzhandschuhe und Schutzbrille getragen werden, um bei einem Glasbruch geschützt zu sein. GroJaAmbiente kann nicht zugeschnitten werden, da es aus Sicherheitsglas besteht. Beim Einsetzen in die Klemmbefestigung bzw. die Klemmschiene vorsichtig sein, da hier eine erhöhte Bruchgefahr besteht.

Klemmschiene:

Wenn Klemmschienen bei der Montage verwendet werden, wird empfohlen die Montage genau nach Vorgabe der Montageanleitung auszuführen. Die Dichtung muss auf jeden Fall richtig eingesetzt werden, damit die Unversehrtheit der Glaselemente gewährleistet ist. Die Dichtungen sollten nicht mit Fett- oder Schmiermitteln versehen werden, da dadurch die Funktion gestört wird. Bitte verwenden Sie nur Wasser mit Spülmittel.

GroJa Ambiente

GroJa Designeinsatz

Pflege:

Sind Glaselemente ungünstigen Umgebungseinflüssen, wie z. B. saurem Regen, Emissionsabgasen und Zementschleier ausgesetzt oder werden sie unzureichend gereinigt, kommt es zu Belägen auf der Scheibe. Dies zeigt sich unabhängig davon, ob es sich um satinierendes oder klares Glas handelt, in Form von Streifen, Flecken, Tropfen oder einem Schleier. Diese Beläge und Verunreinigungen stellen keinen Reklamationsgrund dar.

Wichtig ist die regelmäßige Reinigung, je nach Umgebung, sodass Partikel jeglicher Art keine Chance haben sich festzusetzen oder gar durch Sonneneinwirkung einzubrennen.

Um ihr Produkt im Vorfeld vor Witterungseinflüssen zu schützen, empfehlen wir direkt nach der ersten Reinigung, eine Nanoversiegelung aufzutragen, um das Glas beständiger zu machen!

Satinierung:

Die Elemente mit einer Satinierung werden durch ein Siebdruck-Verfahren hergestellt. In diesem Verfahren wird die Oberfläche mit Siebdruckfarbe beschichtet, die einen Mattierungseffekt erzeugt. Dadurch ergibt sich eine raue und eine glatte Seite.

Da es keine Regelung bezüglich der Sicht- und Rückseite gibt, ist zu empfehlen, die durch Siebdruck behandelte Fläche nicht der Wetterseite auszusetzen, da diese empfindlicher gegenüber Schmutz ist.

Typisch für den Fertigungsprozess sind je nach Farbe leichte Streifen in Druckrichtung, aber auch quer dazu vereinzelt auftretende „leichte Schleierstellen“. Diese technisch bedingten Merkmale können ebenfalls nicht Bestandteil einer Reklamation sein.

Lichtbrechung:

Die Lichtbrechung in Kombination mit Reflektion an den Grenzflächen innerhalb des Glases und der transluzenten Oberfläche des Siebdrucks erzeugen abhängig vom Einfallswinkel und Lichtstärke mehrere sichtbare Projektionen der Glaskantensegmente, die mit zunehmendem Abstand im Glas schwächer werden.

Tore

Unsere Tore gibt es in 1- und 2-flügeliger Ausführung. Sie werden an einem dafür vorgesehenen Torpfosten mit einem 3D-Band befestigt. Durch das Torband lässt sich das Torsystem horizontal, vertikal und in der Tiefe spielend leicht einstellen – allerdings nur in Kombination mit den 9 x 9-Torpfosten.

Aufbau:

Beim Aufbau von Toren ist es unerlässlich, die dafür vorgesehenen Torpfosten zu verwenden. Die BPC-Torpfosten verfügen über einen stahlverstärkten Kern für zusätzliche Stabilität, während die Alu-Torpfosten durch ihre erhöhte Wandstärke das Gewicht eines Tores zuverlässig tragen können. Normale Wind- und Sichtschutzpfosten können das Gewicht durch die einseitige Belastung eventuell nicht halten und sind deswegen nicht geeignet. Durch das häufige Öffnen und Schließen der Tore könnte es bei normalen Pfosten zu Verkrümmungen kommen.

Fundament für Torpfosten:

Für das Fundament eines Torpfostens muss, unabhängig von der Bodenbeschaffenheit, mindestens ein Erdloch in der Größe von 500 x 500 x 800 mm ausgehoben werden. Das Erdloch wird zur Hälfte mit Beton befüllt. Danach wird der Pfosten eingesetzt und ausgerichtet. Im Anschluss wird das Fundament mit weiterem Beton bis zum Rand aufgefüllt. So kommt man etwa auf eine Menge von 1,5 Sack Fertigbeton. Durch ein so erstelltes Fundament bekommt der Torpfosten einen sicheren Halt im Boden.

Nutensteine:

Die beiliegenden Nutzensteine sind ausschließlich für die Montage des Aluminium-Torpfostens mit einer Wandungsstärke von 5 mm vorgesehen. Bei allen anderen Torpfosten werden die Torbänder direkt in den Pfosten an die Seite ohne Nuten gebohrt und anschließend geschraubt.

GroJaSolid Entrada

GroJaSolid Novel

GroJaQuattro

Terrassendielen

Für unsere Terrassendielen gibt es unterschiedliche Arten von Unterkonstruktionen (UK). Zum einen gibt es die einfachen GroJaBPC- und GroJaAlu-UK. Darüber hinaus gibt es die GroJaDeck System Alu-UK. Sie bietet durch die Verstellfüße und die Befestigungszubehöre eine große Vielfalt und passt sich fast allen Gegebenheiten an.

Aufbau:

Beim Aufbau der Unterkonstruktion ist vor allem auf die gleichmäßige Verteilung der langen Alu-Konstruktionen und der Querstreben zu achten. Diese müssen an den Generalstößen an den Stirnseiten doppelt gelegt bzw. fixiert werden. Sonst kann es dazu führen, dass die Enden sich nach oben verformen. Dies ist dann ein nicht wieder umkehrbarer Schaden. Außerdem dürfen an einem Universal-Clip nicht vier Dielen befestigt werden, da dieser den entstehenden Kräften nicht standhalten kann. Dies kann dazu führen, dass die Dielen an den Kanten brechen. Universal-Clips müssen zudem immer 2 cm vom Stoß entfernt positioniert werden. Unter den Stößen beider Dielen muss eine Unterkonstruktion (UK) vorhanden sein, um ein Durchbiegen der Dielen beim Begehen zu vermeiden.

Schauen Sie rein: Jederzeit online!



Informationen, Produkte, Montage- anleitungen

←
Unsere Kataloge und
Montageanleitungen stehen online
als Download zur Verfügung!



Auf unserer Internetseite unter www.groja.de können Sie sich einen Überblick über unsere große Produktvielfalt verschaffen. Neben aktuellen Inhalten zum Unternehmen und Antworten auf häufig gestellte Fragen finden Sie hier ausführliche Produktinformationen und Kontaktmöglichkeiten. Im Downloadcenter stellen wir Ihnen unsere Kataloge,

Produktthemen und Montageanleitungen zum Download zur Verfügung. So haben Sie immer vollen Zugriff auf alle wichtigen Unterlagen. Und wenn Sie uns als Mitglied im Team GroJa verstärken möchten, finden Sie online auch unsere aktuellen Stellenangebote.

Folgen Sie uns in den Sozialen Medien

Hier gibt es viel zu sehen! Auf unseren Social Media Kanälen teilen wir spannende Einblicke in unser Unternehmen, unsere Produkte und Wissenswertes rund um das Thema Garten mit Ihnen. Egal ob interessante Informationen oder stilvolle Kombinationsmöglichkeiten – wir halten Sie auf dem Laufenden und versorgen Sie mit wichtigen News.



Langlebigkeit dank Kunststoff

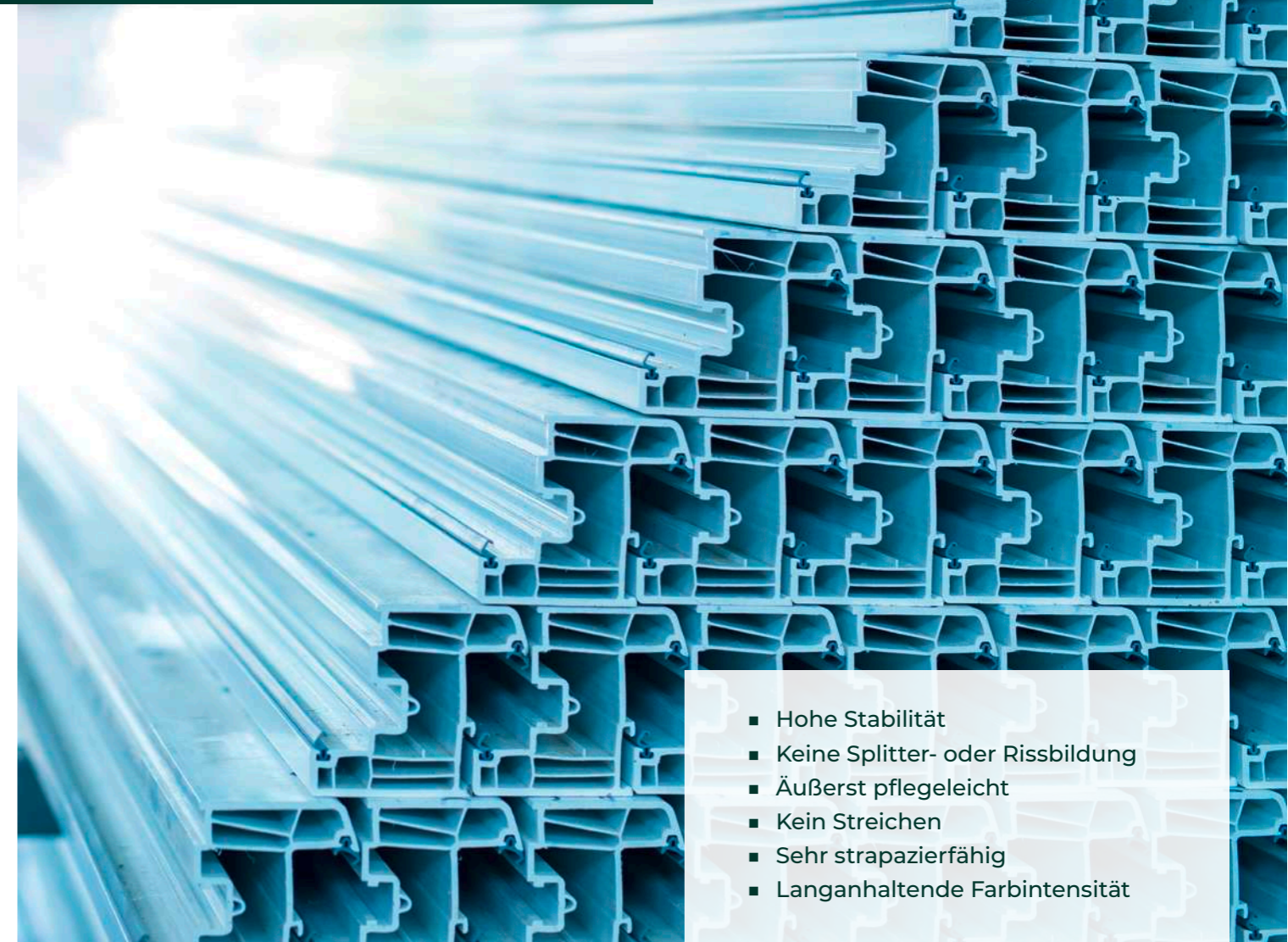

- Hohe Stabilität
- Keine Splitter- oder Rissbildung
- Äußerst pflegeleicht
- Kein Streichen
- Sehr strapazierfähig
- Langanhaltende Farbintensität

Viele Gartenbesitzer entscheiden sich wegen des natürlichen Charakters für einen Zaun und Terrassendielen aus Holz. Echtholz erfordert jedoch sorgfältige Pflege und eine regelmäßige Auffrischung des Anstrichs oder der Lasierung, damit es wirksam gegen Schädlingsbefall und Witterungseinflüsse geschützt ist. Trotzdem lässt sich bei allem Aufwand nicht immer vermeiden, dass Einzelteile im Laufe der Jahre ersetzt werden müssen.

Die Produkte von GroJa dagegen werden zum großen Teil aus strapazierfähigem und witterungsbeständigem Kunststoff hergestellt. Das macht sie extrem pflegeleicht und besonders langlebig. Mit strukturierten Oberflächen können sie darüber hinaus z. B. eine täuschend echt wirkende, fühlbare Holzoptik bieten.

Für alle, denen Nachhaltigkeit besonders am Herzen liegt, sind Zaunelemente und Terrassendielen aus BPC eine interessante Alternative. Dieser innovative Werkstoff ist ein Mix aus Bambus, Kunststoff und Additiven und daher leicht recyclebar.

www.groja.de

Die GroJa Produktion – alles an Ort und Stelle



DER GARTENARCHITEKT®



Einfach gut planen mit der App oder online auf konfigurator.groja.de



Zentrale, Lager, Torfertigung, Dach- und Fassadenprofile, **16**



21 Oberflächentechnik



35 Vertrieb Garten, Terrassendielen, Lager

41 Lager



45 Insektenschutz, Verfahrenstechnik

Lager **50**

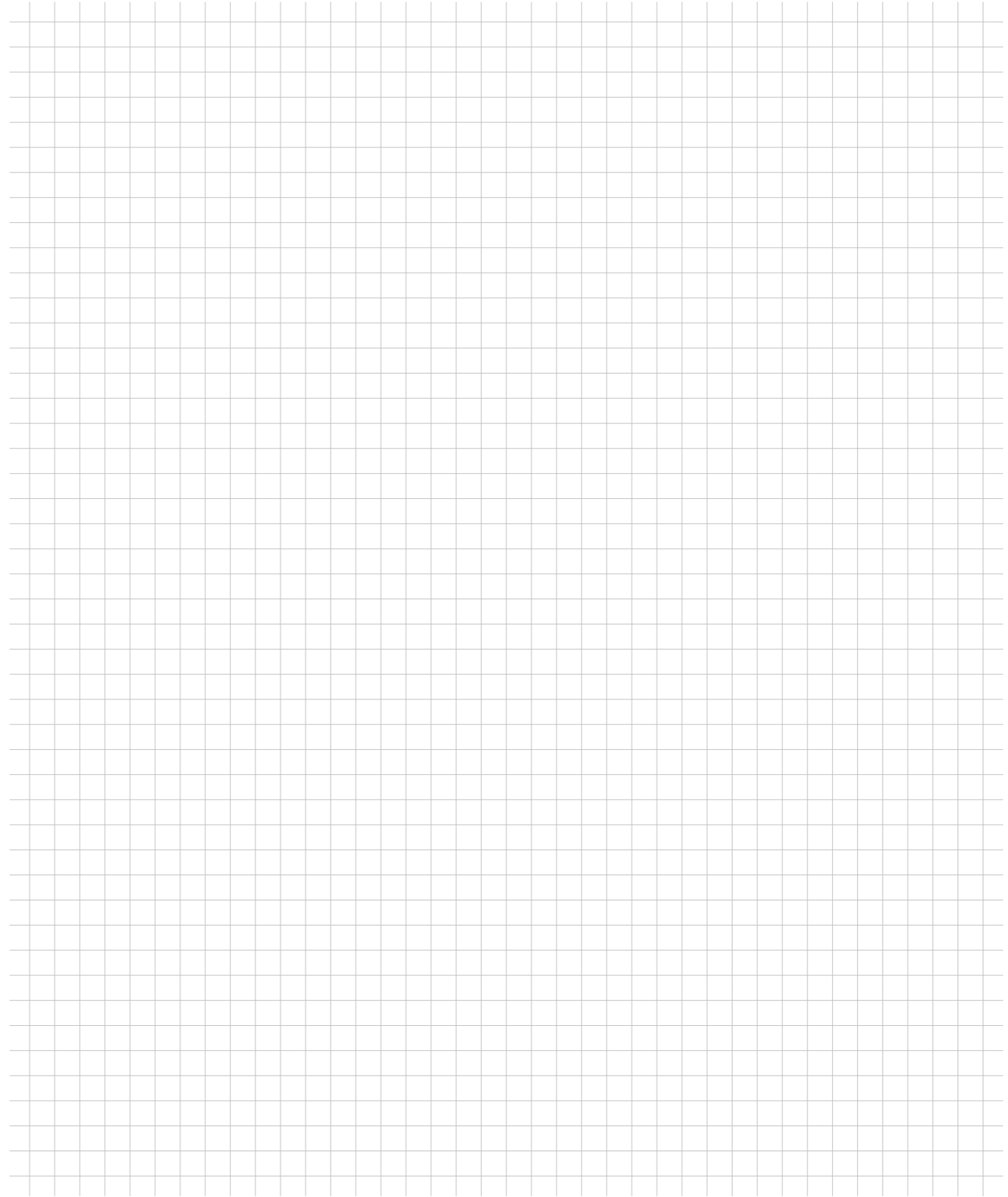

DER GARTENARCHITEKT®

Einfach gut planen mit der App
oder online auf konfigurator.groja.de

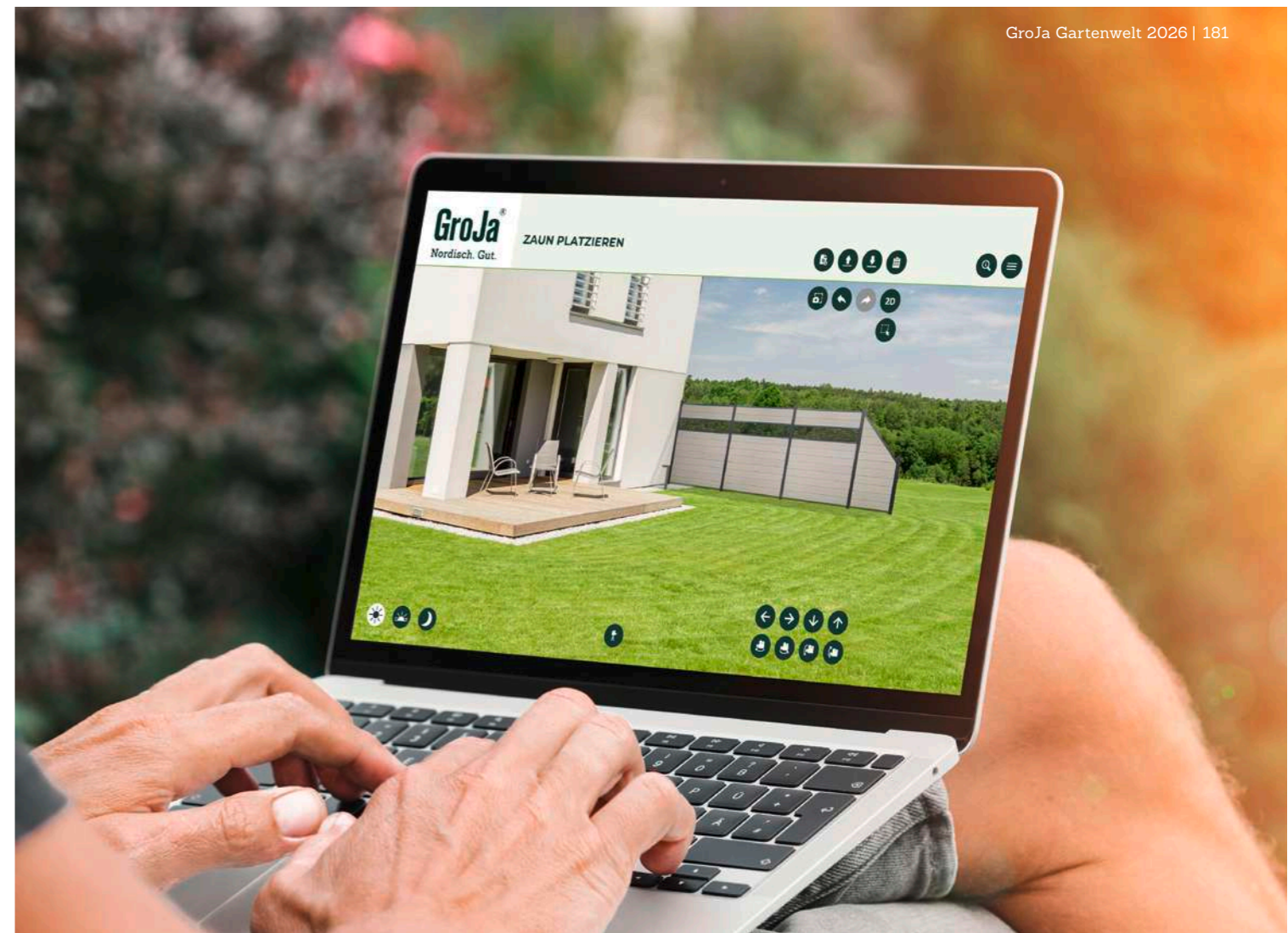
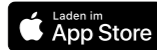

Impressum

Herausgeber:

GROEN & JANSSEN GmbH | Kunststoffvertrieb
Gewerbestraße 16
26624 Georgsheil, Deutschland
info@groja.de | www.groja.de

Geschäftsführender Gesellschafter: Holger Groen

Geschäftsführer: Henning Groen, Adonis Kabashi
und Marcel Bredemeier

Registergericht: Amtsgericht Aurich

Registernummer: HRB 634

Umsatzsteuer-Identifikationsnummer

gem. § 27a UStG: DE116993806

Inhaltlich Verantwortlicher:

Groen & Janssen GmbH | Kunststoffvertrieb
26624 Georgsheil

Bilder:

Groen & Janssen Fotoarchiv (www.groja.de), Istock
(www.istockphoto.com), Shutterstock (www.shutterstock.com), AdobeStock (www.stock.adobe.com),
DESIGNSTUUV Business Fotostudio (www.business-fotostudio.de), Engel & Helden Werbeagentur
(www.engel-helden.de), Timo Müller Photography
(www.timo-müller.com)

Druck:

Rautenberg Druck (www.rautenbergdruck.de)

Konzeption und Gestaltung:

Agenta Werbeagentur (www.agenta.de)

Änderungsvorbehalt:

Der Groen & Janssen GmbH Kunststoffvertrieb behält sich vor, dieses Dokument und den darin beschriebenen Gegenstand jederzeit ohne Vorankündigung zu ändern, insbesondere zu verbessern und zu erweitern, sofern und soweit vertragliche Vereinbarungen oder gesetzliche Vorgaben dem nicht entgegenstehen.

Wind- & Sichtschutzsysteme, Terrassendielen

2026

Die GroJa Produkte finden Sie bei Ihrem **GroJa-Fachhändler**.
Lassen Sie sich beraten!

GROEN & JANSSEN GmbH
Kunststoffvertrieb
Gewerbestraße 16
26624 Georgsheil

info@groja.de
www.groja.de

Mögliche Farbabweichungen zwischen
der fotografischen Darstellung im
Katalog bzw. auf dem Bildschirm und
der angegebenen Farbe in natura sind
technisch bzw. drucktechnisch bedingt.

Technische Änderungen und Irrtümer
vorbehalten.

© Copyright by GroJa, Stand 01/2026

Besuchen Sie uns



GroJa®

Nordisch. Gut.

Garten