

GEORG GOERDT  
ZAUNSYSTEME GMBH

# Georg Goerdts Zaunsysteme GmbH

Zäune - Toranlagen - Torantriebe



# ZÄUNE DOPPELSTABGITTER

**Stabiler Doppelstabzaun in leichter Ausführung mit Stärken von 6/6/5 mm.**



**Robuste Bauweise, lange Haltbarkeit – der Doppelstabzaun 8/8/6 (schwere Ausführung).**



# Datenblatt Doppelstabzaun

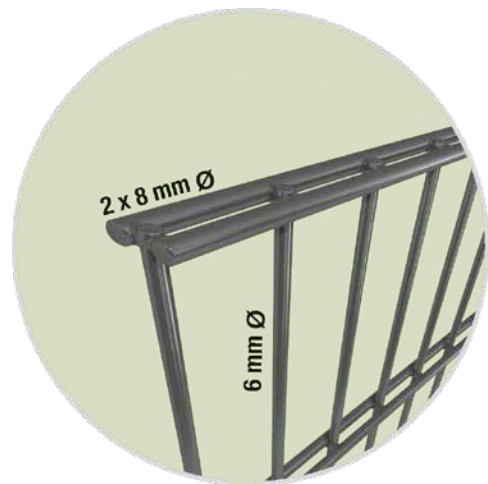
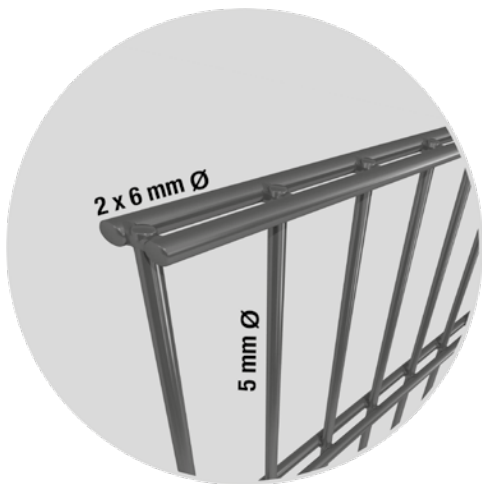

## Zaunmaße: Breite x Höhe mit Überstand

2510 x 608 mm	2500 x 1608 mm
2510 x 808 mm	2500 x 1830 mm
2510 x 1008 mm	2500 x 2030 mm
2510 x 1208 mm	2500 x 2230 mm
2510 x 1408 mm	2500 x 2430 mm

## Drahtstärke

ca. 8/6/8 mm  
ca. 6/5/6 mm

## Maschenweite

50 x 200 mm  
25 x 200 mm  
100 x 200 mm

## Farben und Oberflächen

- unbehandelt (roh)
- feuerverzinkt
- verzinkt und pulverbeschichtet in

 Moosgrün RAL 6005

 Anthrazitgrau 7016

 Feuerverzinkt

Sonderfarben nach RAL-Karte erhältlich

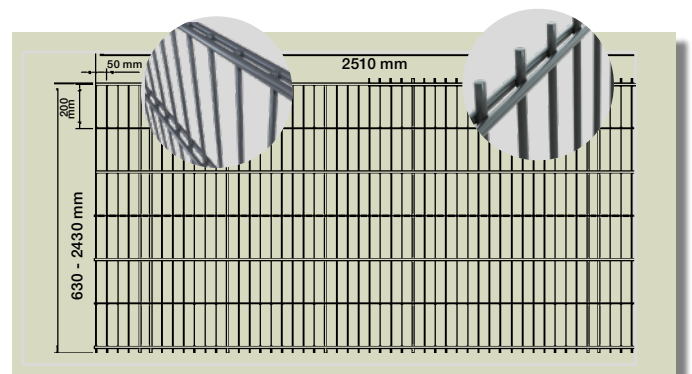

Überstand (Spitzen oben) ab 180 cm Höhe

# PFOSTEN mit und ohne Abdeckung

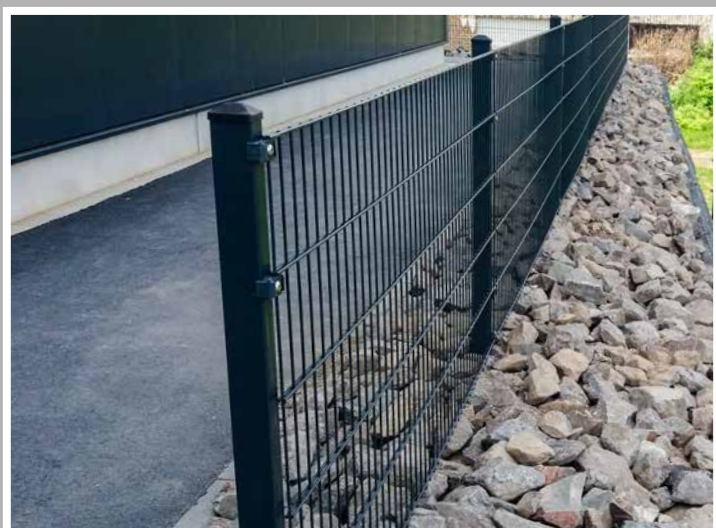

# Datenblatt Pfosten

mit Klemmplättchen (Typ PFK)

mit Abdeckleiste (Typ PFA)

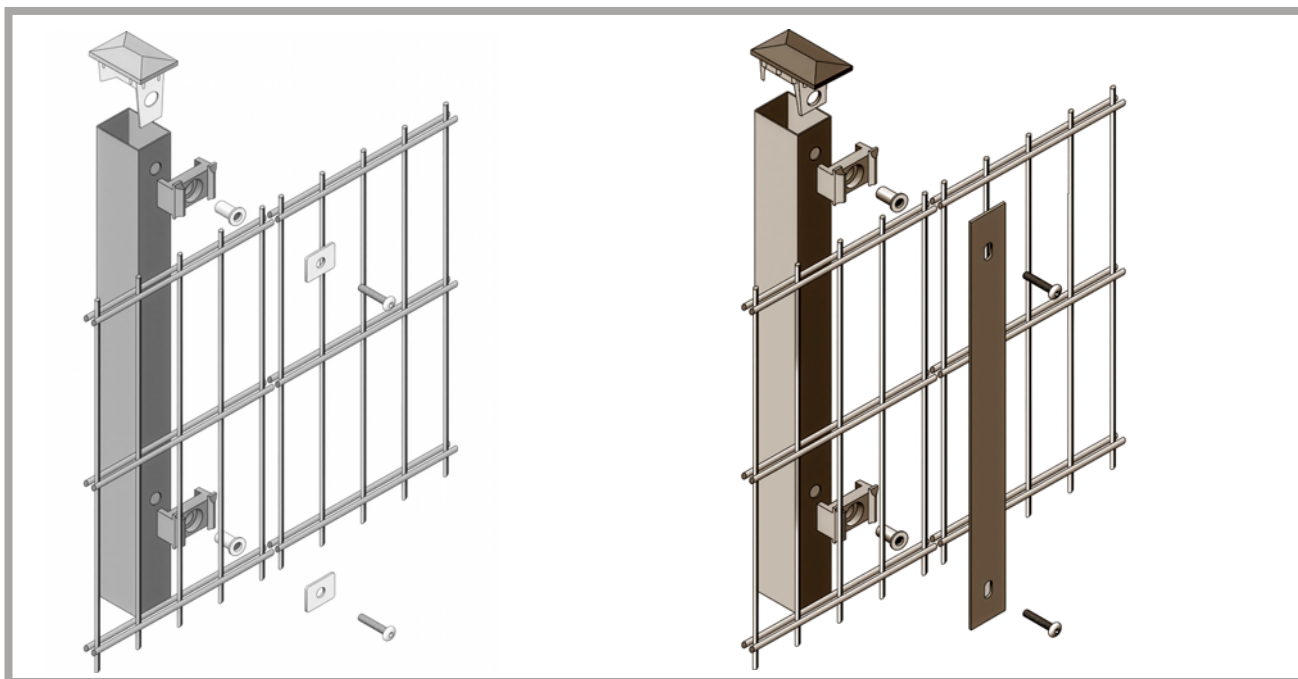

## Technische Angaben / Maße

Abmessung: 60 x 40 mm  
Bohrbild: 200/400/600 mm  
Befestigung: Flacheisenleisten  
passende  
Eckpfosten: 60 x 40 mm

## Technische Angaben / Maße

Abmessung: 60 x 40 mm  
Bohrbild: 200 mm  
passende  
Eckpfosten: 60 x 40 mm

## Farben und Oberflächen

- unbehandelt (roh)
- feuerverzinkt
- verzinkt und pulverbeschichtet in

 Moosgrün RAL 6005

 Anthrazitgrau 7016

 Feuerverzinkt

Sonderfarben nach RAL-Karte erhältlich

# TORE

## einflügelig light



# Datenblatt TOR

## einflügelig light

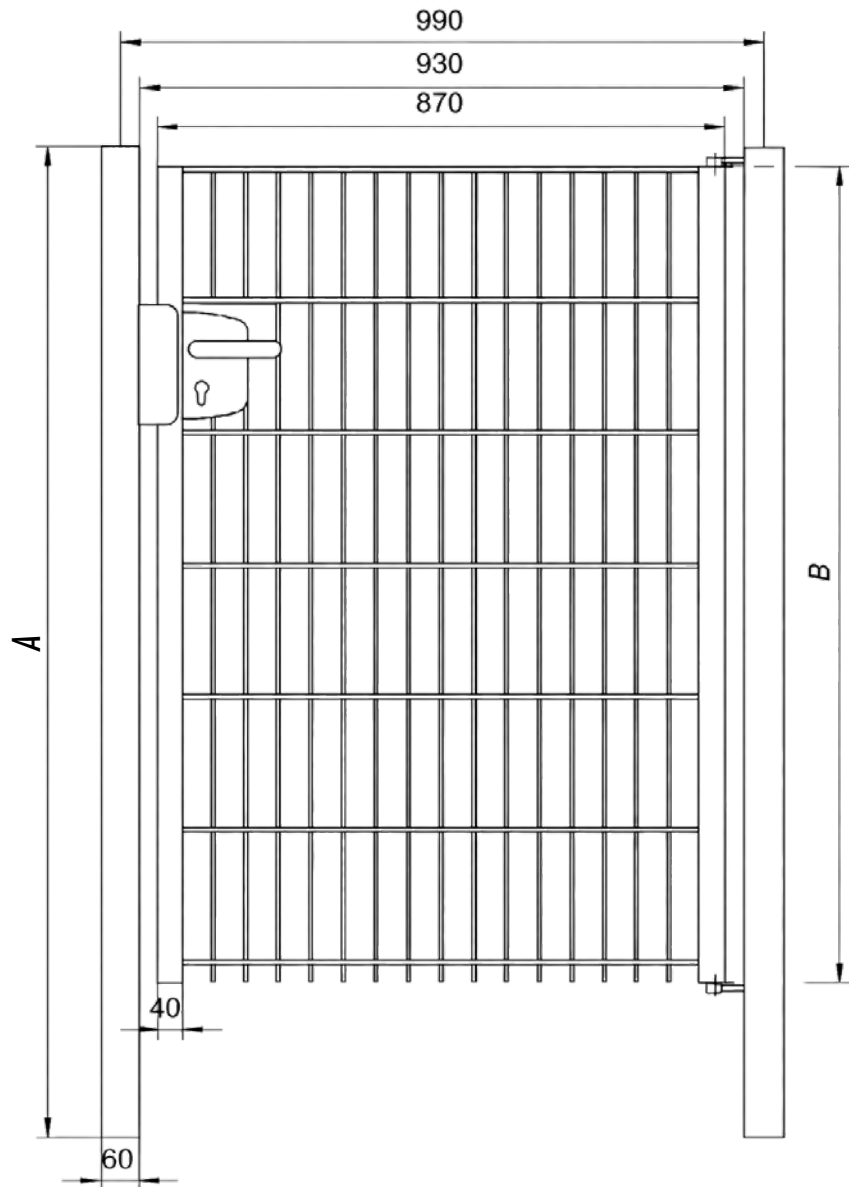

### Technische Angaben / Maße

Lichte Breite: 930 mm

Systemtor: Öffnungsseiten  
und -richtung sind beim  
Einbau wählbar

Rahmen: Rechteckrohre 40 x 40 mm

Füllung: Doppelstabmatte 8/6/8 mm

Masche: 50 x 200 mm

Pfosten: Quadratrohr 60 x 60 mm

Sondermaße auf Anfrage

### Farben und Oberflächen

- unbehandelt (roh)
- feuerverzinkt
- verzinkt und pulverbeschichtet in



Moosgrün RAL 6005



Anthrazitgrau 7016



Feuerverzinkt

Sonderfarben nach RAL-Karte erhältlich

# TORE einflügelig Profi

 GEORG GOERDT  
ZAUNSYSTEME GMBH



# Datenblatt TOR

## einflügelig

## Profi

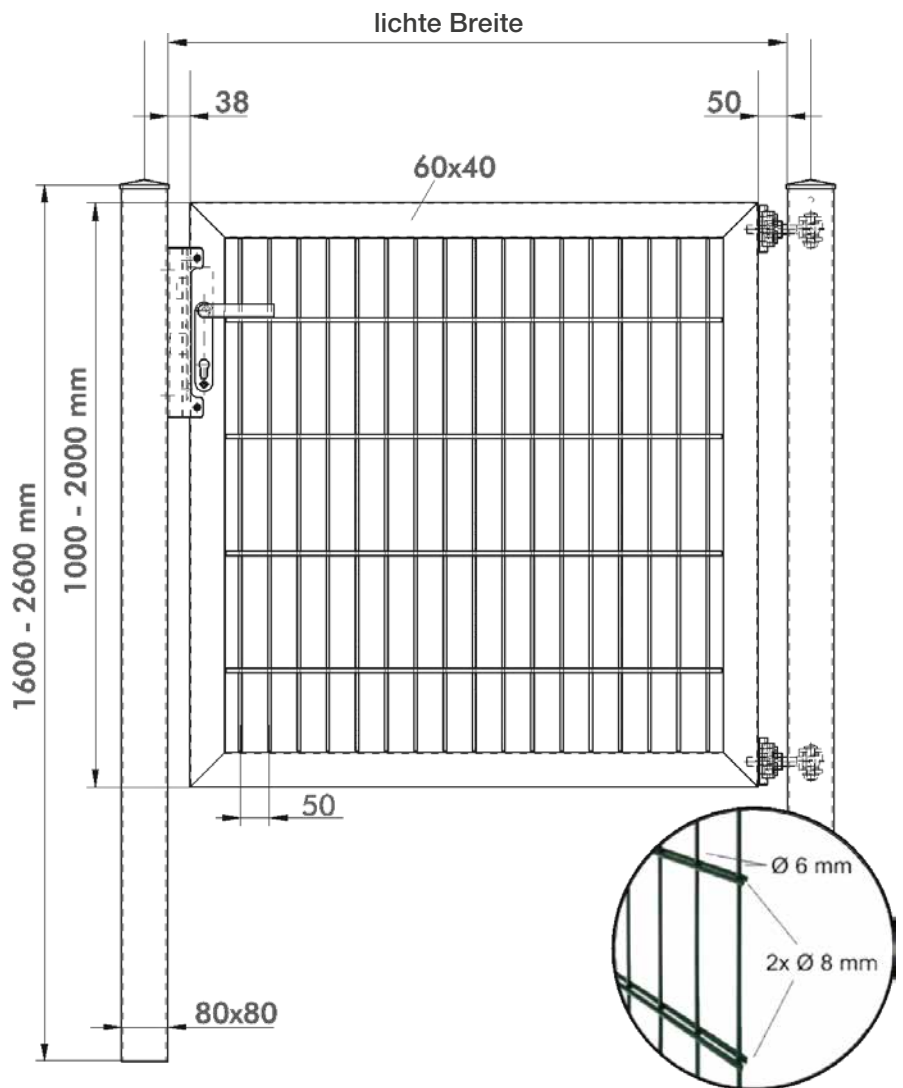

### Technische Angaben / Maße

Lichte Breiten:  
1060, 1310, 1560, 2060 mm

Systemtor: Öffnungsseiten  
und -richtung sind beim  
Einbau wählbar

Rahmen: Rechteckrohre 60 x 40 mm

Füllung: Doppelstabmatte 8/6/8 mm

Masche: 50 x 200 mm

Pfosten: Quadratrohr 80 x 80 mm

Sondermaße auf Anfrage

### Farben und Oberflächen

- unbehandelt (roh)
- feuerverzinkt
- verzinkt und pulverbeschichtet in



Moosgrün RAL 6005



Anthrazitgrau 7016



Feuerverzinkt

Sonderfarben nach RAL-Karte erhältlich

# TORE zweiflügelig

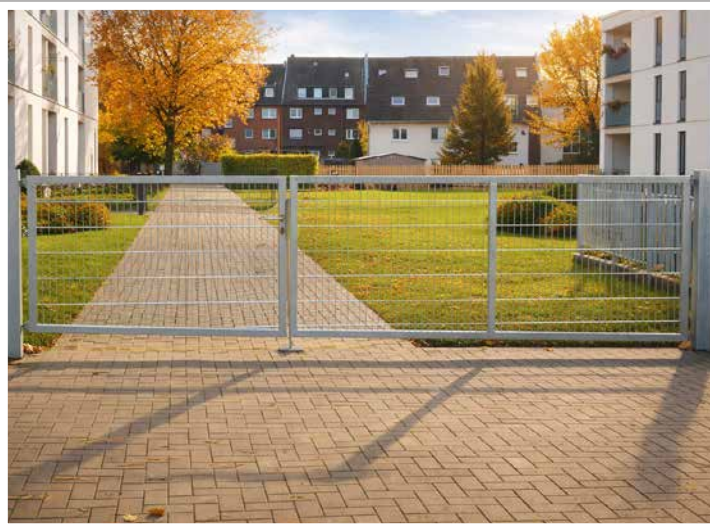

# Datenblatt TOR zweiflügelig Profi

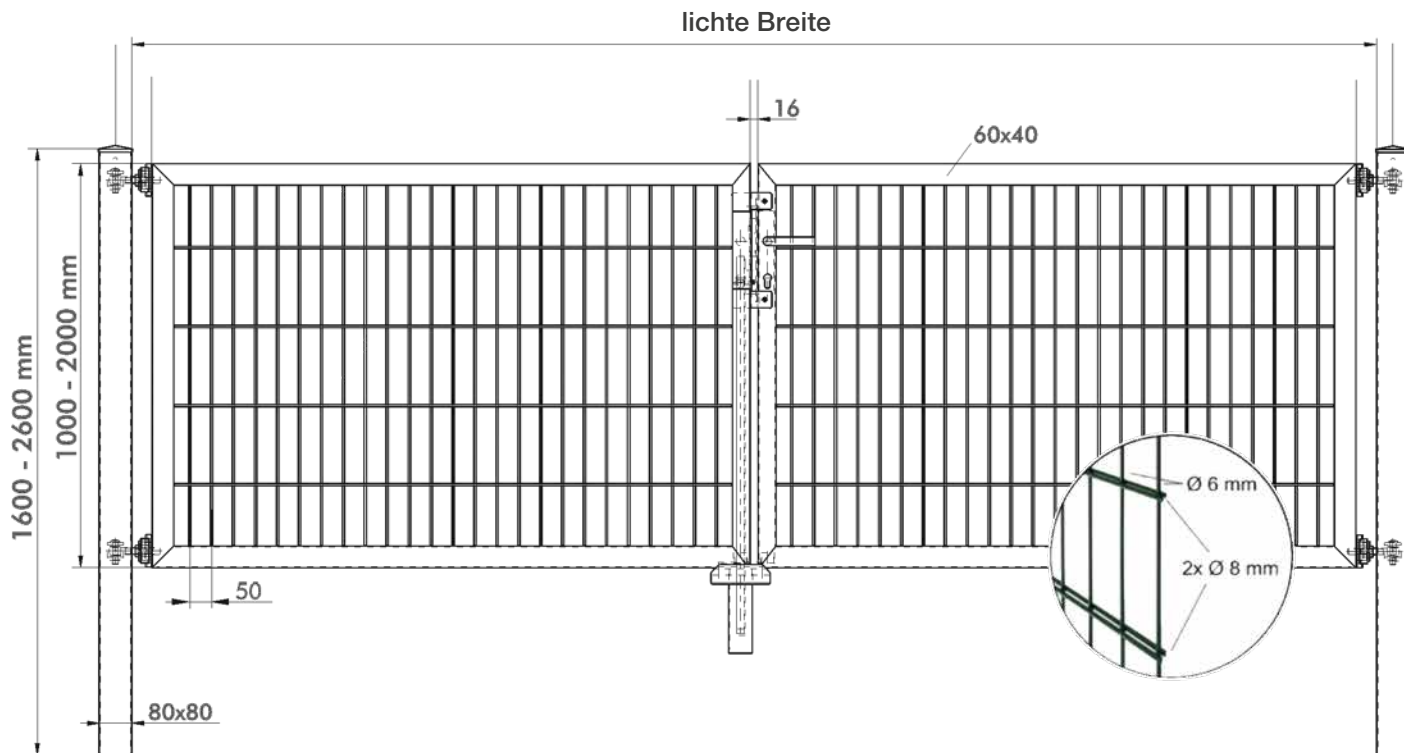

## Technische Angaben / Maße

**Lichte Breiten:**  
2080, 2580, 3080, 4080 mm

**Systemtor:** Öffnungsseiten  
und -richtung sind beim  
Einbau wählbar

**Rahmen:** Rechteckrohre 60 x 40 mm

**Füllung:** Doppelstabmatte 8/6/8 mm

**Masche:** 50 x 200 mm

**Pfosten:** Quadratrohr 80 x 80 mm

**Sondermaße** auf Anfrage

## Farben und Oberflächen

- unbehandelt (roh)
- feuerverzinkt
- verzinkt und pulverbeschichtet in



**Moosgrün RAL 6005**



**Anthrazitgrau 7016**



**Feuerverzinkt**

Sonderfarben nach RAL-Karte erhältlich

# TORE

## Sonderbau

auf Anfrage

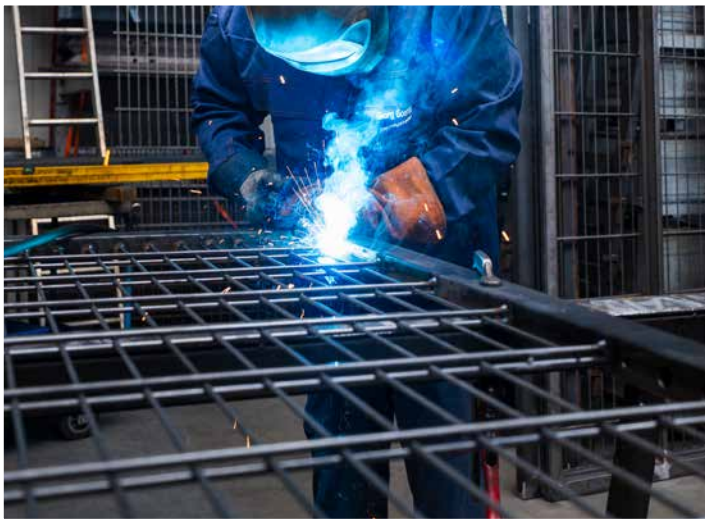

# GABIONEN

fertig geschweißte Gabionenkörbe  
als Stecksysteme | mit Doppelpfosten  
flexible Breiten | verschiedene Systeme



# ZUBEHÖR

**Bodenhülsen**  
verschiedene Größen



**Externer**  
**Bolzenriegel**



**Torfeststeller**  
Boden



**Torfeststeller**  
Wand



**Torfeststeller**  
Under Gate Catcher



**Torfeststeller**  
schwer



**Zackenleiste**



**Sichtschutzwinkel**  
für Tor



**Rohrrahmenschloss**



**Kastenschloss**



**Elektrischer**  
**Toröffner**



**Tor-Knauf**  
kindersicher





**Zaun-  
Anschlusswinkel**



**Kleine  
Eckverbinder**



**Anschlusswinkel**



**Doppelstabverbinder**



**Bodenplatte für  
Zaunpfosten**



**Winkelbodenplatte  
für Zaunpfosten**



**Distanzhalter für  
Gabionen**

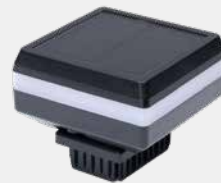

**Solar LED-  
Pfostenkappe**



**Bit 5,5 mm**



**Profilzylinder 30 x 30**



**Farbspray  
Zinkspray**



**Lackstift**



## Schiebetor HOLLER PRO ECO

Maximale Sicherheit, einfache Installation

Mit einer Breite von bis zu 10 Metern und einer Höhe von bis zu 2,5 Metern bietet es maximale Sicherheit und Flexibilität. Dank der selbsttragenden Konstruktion ohne Bodenschiene wird die Montage erleichtert und der Wartungsaufwand minimiert. Der effiziente Motor sorgt für einen reibungslosen Betrieb selbst unter härtesten Bedingungen, während versteckte Zahnstange und Notfallbatterien für zusätzlichen Schutz sorgen – die smarte Lösung für private und gewerbliche Anlagen.

- Pfostenlichte: 3 m bis 10 m in Rasterbreiten  
- Das freitragende Schiebetor ECO ist nach Maß in den Höhen 1.000 bis 2.500 mm lieferbar.

- Torgewicht: bis 750 kg. 1.000 bis 2.500 mm lieferbar  
- Einschaltdauer: bis 70 %  
- Geschwindigkeit: bis 10,8 m/min.

### Konstruktion

- Aluminium-Rahmenkonstruktion, geschraubt
- Torflügel mit segmentierten Füllungen
- Bodenfreiheit 100 mm (inkl. Torhöhe)
- Max. Stababstand 120 mm für mehr Sicherheit
- Innenliegende Laufrollen, feuerverzinkte Laufrollenstation
- Integrierte, geschützte Zahnstange im Laufschiennenprofil
- Einlauf- und Haltepfosten mit Grundplatte (einfach/doppelt)
- Bis zu 250 Zyklen/Tag
- Universell montierbar (links/rechts)
- Pflegeleicht
- Wetterbeständig
- Individuell farbbbar nach RAL
- Optionales Zubehör möglich: Zackenleiste, Codeschloss u.v.m

### Antrieb

Der Holler H100 sorgt für einen sanften und leisen Lauf, ist in der Version Brushless verfügbar, kann bequem über App oder Handsender ferngesteuert werden, gewährleistet automatische Sicherheit bei Hindernissen und ist bei Bedarf auch manuell bedienbar lieferbar.

### Ausführung

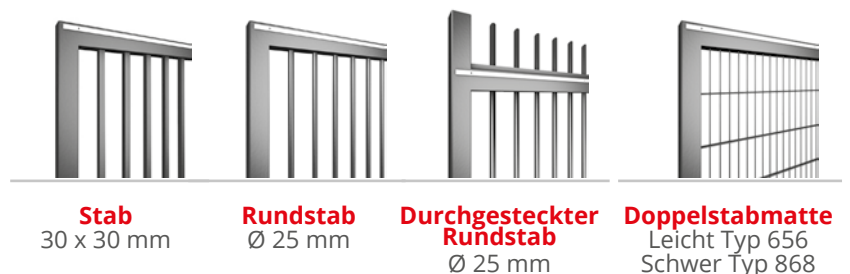

**Stab**  
30 x 30 mm

**Rundstab**  
Ø 25 mm

**Durchgesteckter  
Rundstab**  
Ø 25 mm

**Doppelstabmatte**  
Leicht Typ 656  
Schwer Typ 868



## HOLLER HOME ESSENTIAL

Zeitlos. Stabil. Präzise – Für anspruchsvolle Projekte.

Entdecken Sie die Essential-Serie von Holler: Schiebetore und Zaunfelder aus hochwertigem Aluminium, die Langlebigkeit, Sicherheit und modernes Design perfekt verbinden. Jedes Tor wird mit verklebten Profilen gefertigt und ist mit Pulverbeschichtung in 7 Standardfarben versehen – für ein widerstandsfähiges, pflegeleichtes Finish.

Element	Max. Höhe (m)	Max. Breite
Schiebetor	2,00 m	6,00 m
Drehtor	2,00 m	3,00 m 1-flügelige / 5,00 m 2-flügelige
Gehtür	2,00 m	1,50 m
Zaunfeld (Zaun)	2,00 m	variabel nach Wunsch

### Zaunsysteme

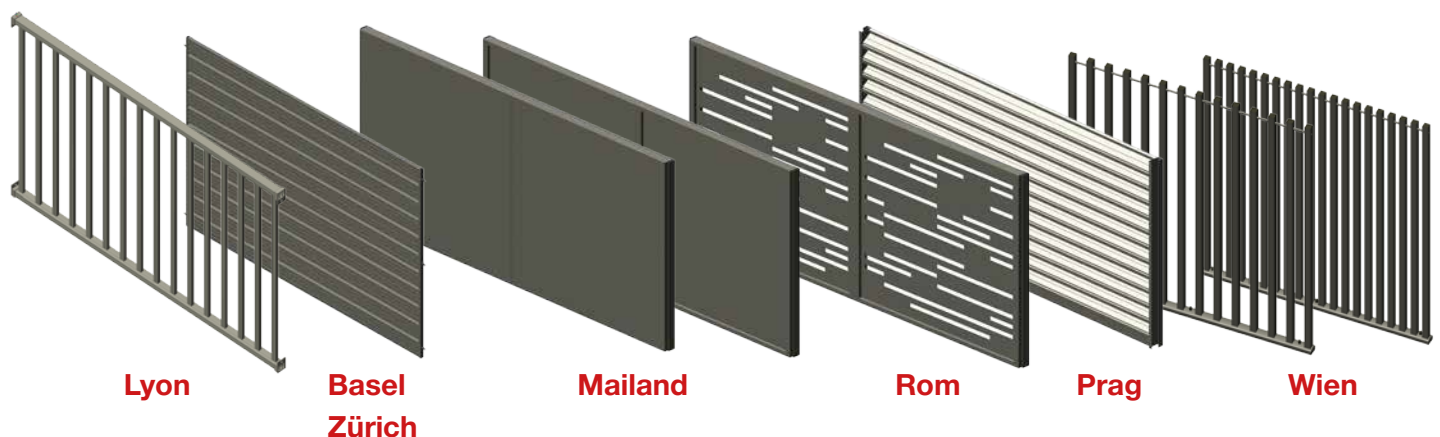

### Zaun Essential – Montage leicht gemacht

- Schnell & einfach – in kurzer Zeit montiert
- Flexibel – passt sich jedem Gelände an
- Stabil & langlebig – zuverlässig über Jahre
- Saubere Optik – reduzierte Befestigungen

## Automatisierung

Die Automatisierung ist Plug-and-Play und auf maximalen Komfort und Sicherheit ausgelegt:

**Integrierte Motoren:** leise, effizient, für den täglichen Gebrauch.

**Fernbedienung:** bequemes Öffnen und Schließen.

**Sicherheitsfunktionen:** Anti-Einklemm-Sensoren, Hinderniserkennung.

**App-kompatibel (optional):** Statuskontrolle und Fernsteuerung.

**Wartungsarm:** schnelle Fehlerdiagnose, einfache Komponentenwechsel.



Modell Prag - Schiebetor, Gehtür und Zaun



Modell Mailand: Zaun - Modell Lyon: Gehtür



Modell Mailand: Drehtor - Modell Wien ST50 100 mm



Modell Basel - Schiebetor, Gehtür und Zaun

## Brief- und Paketsäule Essential



- Aus Aluminium gefertigt. Wetterfest und wartungsarm
- Pulverbeschichtet in Standard-RAL-Farben
- Geklebte Konstruktion für eine ruhige, klare Optik
- Aufnahme von Briefpost bis A4
- Paketfach geeignet für gängige Paketgrößen (z. B. DHL M)
- Verschiebbare Entnahmetür auf der Rückseite
- Optional kombinierbar mit Tor- und Zaunsystemen



## Elektrisches Zubehör

- GSM-Modul – Fernsteuerung und Toröffnung per Handy/Anruf möglich
- Holler Gate Control – Steuerungskomponente zur Integration in Säulen oder Steuerungssystem
- Handsender – Funkfernbedienung zur bequemen Tor- und Zaunsteuerung
- Schlüsseltaster – klassisch mechanische Zutrittssteuerung
- Induktionsschleife – zur Fahrzeugerkennung und automatischen Ansteuerung
- Jahres- & Wochenzeitschaltuhr – zeitgesteuerte Automatikfunktionen













## Mechanisches Zubehör

- Keydrop – Einwurf für Schlüssel etc.
- Zaun- & Pfosten-Anschlüsse – für Verbindung mit Zaunsystemen
- Torfeststeller – mechanische Sicherung des geöffneten Tores
- Unterstellböcke in verschiedenen Höhen
- Zackenleiste – Aufsatz für zusätzliche Sicherheit



## Pulverbeschichtung und Farbgebung

Unsere Produkte sind mit einer hochwertigen Pulverbeschichtung versehen, die im eigenen Werk aufgebracht wird. Höchste Witterungsbeständigkeit, leichte Pflege und kratzfeste Oberflächen garantieren Schönheit und Qualität für viele Jahre.

	RAL 5010 Enzianblau		RAL 7016 Anthrazit		RAL 7047 Telegrau 4		RAL 9006 Weißaluminium
	RAL 6005 Moosgrün		RAL 7030 Steingrau		RAL 8001 Ockerbraun		RAL 9010 Reinweiß
	RAL 6009 Tannengrün		RAL 7040 Fenstergrau		RAL 9005 Tiefschwarz		RAL 9016 Verkehrsweiß

Weitere Farben auf Anfrage.  
Die hier abgebildeten Farben können von den Farben der Beschichtung abweichen.

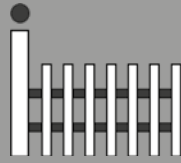

GEORG GOERDT  
ZAUNSYSTEME GMBH

Ketternkamp 3-5  
48308 Senden



Tel.: 02598 - 98 64 70

Mail: [info@georg-goerdts.de](mailto:info@georg-goerdts.de)

Mo -Do: 06:30 bis 16:30 Uhr

Fr: 06:30 bis 15:00 Uhr

